



APEK

**Agencija za pošto in elektronske
komunikacije Republike Slovenije**
Stegne 7, p. p. 418
1001 Ljubljana
telefon: 01 583 63 00, faks: 01 511 11 01
e-naslov: info.box@apek.si, <http://www.apek.si>
davčna št.: 10482369

38241-6/2010/22

ANALIZA UPOŠTEVNEGA TRGA 5

**»Širokopasovni dostop
(medoperaterski trg)«**

S PREDLAGANIMI OBVEZNOSTMI

Ljubljana, november 2010



Kazalo

1	<i>Uporabljeni izrazi</i>	3
2	<i>Pravna podlaga za analizo upoštevnega trga</i>	6
3	<i>Kronološki pregled regulacije upoštevnega trga</i>	7
4	<i>Postopek analize trga</i>	8
4.1	Potek zbiranja podatkov	8
4.2	Pregled ponudnikov širokopasovnega dostopa.....	8
4.3	Sodelovanje APEK z Uradom za varstvo konkurence.....	13
5	<i>Opredelitev upoštevnega trga</i>	15
5.1	Opredelitev trga proizvodov in storitev	15
5.1.1	Zamenljivost na maloprodajnem trgu.....	16
5.1.2	Zamenljivost na veleprodajnem trgu.....	26
5.1.2.1	Zamenljivost med dostopom z bitnim tokom in širokopasovnim dostopom prek kablanskega omrežja.....	27
5.1.2.2	Zamenljivost med dostopom z bitnim tokom in dostopom prek optičnega omrežja....	34
5.1.2.3	Ponujanje dostopa z bitnim tokom s strani operaterjev, ki dostopajo do razvezanih krajevnih zank.....	41
5.1.2.4	Gradnja odprtih širokopasovnih omrežij	43
5.2	Določitev geografskega trga	45
5.2.1	Segmentacija ukrepov	58
5.3	Definicija upoštevnega storitvenega trga Širokopasovni dostop (medoperaterski trg)	59
6	<i>Analiza upoštevnega trga o obstoju konkurence</i>	62
6.1	Tržni delež operaterja na upoštevem trgu in spreminjanje njegovega tržnega deleža na upoštevem trgu v daljšem obdobju.....	62
6.2	Ovire za vstop na upoštevni trg in vpliv na potencialno konkurenco na tem trgu	66
6.3	Doseganje ekonomij obsega oziroma ekonomij povezanosti	67
6.4	Stopnja vertikalne integracije	68
7	<i>Zaključki analize o obstoju konkurence na upoštevem trgu</i>	69
8	<i>Predlagane obveznosti operaterja s pomembno tržno močjo</i>	70
8.1	Obveznost dopustitve operaterskega dostopa do določenih omrežnih zmogljivosti in njihove uporabe	70
8.2	Obveznost zagotavljanja enakega obravnavanja	82
8.3	Obveznost zagotavljanja preglednosti	88
8.4	Obveznost cenovnega nadzora in stroškovnega računovodstva	91
	Oblikovanje cen za storitve širokopasovnega dostopa do bakrenega dostopovnega omrežja.....	95
	Oblikovanje cen za storitve širokopasovnega dostopa do optičnega dostopovnega omrežja	97
	Oblikovanje cen za dopolnilne storitve	100
	Oblikovanje cen za ostale storitve	102
	Oblikovanje cen za pakete s širokopasovnim dostopom.....	102
8.5	Obveznost ločitve računovodskih evidenc.....	105

Seznam tabel in slik 108

1 Uporabljeni izrazi

Naročnik oziroma naročnica (v nadaljnjem besedilu: naročnik) je vsaka fizična ali pravna oseba, ki z izvajalcem javnih komunikacijskih storitev sklene pogodbo za uporabo teh storitev oziroma za njihovo zagotavljanje s strani izvajalca.

Operater je operater omrežja oziroma izvajalec storitve.

Operater omrežja je fizična ali pravna oseba, ki zagotavlja javno komunikacijsko omrežje ali pripadajoče zmogljivosti ali je obvestil pristojni regulativni organ o nameravanem zagotavljanju javnega komunikacijskega omrežja ali pripadajočih zmogljivosti.

Operaterski dostop pomeni zagotovitev razpoložljivosti naprav oziroma storitev drugemu operaterju pod določenimi pogoji, bodisi na izključni ali neizključni podlagi za zagotavljanje elektronskih komunikacijskih storitev. Med drugim zajema: dostop do omrežnih elementov in pripadajočih zmogljivosti, ki lahko vključuje tudi priključitev opreme s fiksnimi ali nefiksnimi sredstvi (zlasti to vključuje dostop do krajevne zanke ter naprav in storitev, ki so potrebne za zagotavljanje storitev prek krajevne zanke), dostop do fizične infrastrukture, vključno z zgradbami, kanali in drogovi, dostop do ustreznih sistemov programske opreme vključno s sistemi za podporo obratovanja, dostop do pretvorbe številke ali do sistemov, ki zagotavljajo enakovredno delovanje, dostop do fiksnih in mobilnih omrežij, zlasti za sledenje, dostop do sistemov s pogojnim dostopom za digitalne televizijske storitve, dostop do virtualnih omrežnih storitev.

Končni uporabnik oziroma končna uporabnica (v nadaljnjem besedilu: končni uporabnik) je uporabnik, ki ne zagotavlja javnih komunikacijskih omrežij in ne izvaja javnih komunikacijskih storitev.

Glavni delilnik je naprava v objektu telefonske centrale oz. telekomunikacijskem vozlišču, ki omogoča povezavo zaključka poljubnega dostopovnega voda na strani omrežja s poljubnim priključnim portom telefonske centrale oziroma druge telekomunikacijske opreme v objektu.

Konvergenca omrežij v splošnem označuje združevanje oz. približevanje obstoječih omrežij za prenos govora, omrežij za prenos podatkov in radiodifuznega omrežja; gre torej za približevanje telefonskega, radio-televizijskega in različnih vrst podatkovnih omrežij. Konvergenca omrežij spremlja tudi integracija ali zlivanje storitev, oboje pa predstavlja eno od najpomembnejših tendenc globalnega razvoja telekomunikacij.

Dvojček (*Double play*) ponudba (zvezana ali nezvezana) vključuje dve od navedenih storitev: storitve fiksne govorne telefonije, storitve mobilne govorne telefonije, fiksne televizijske in radijske storitve, mobilne televizijske in radijske storitve, storitve fiksnega širokopasovnega dostopa in storitve mobilnega širokopasovnega dostopa.

Trojček (*Triple play*) ponudba (zvezana ali nezvezana) vključuje tri vrste osnovnih storitev (govorna telefonija (fiksna ali mobilna), TV&radio, prenos podatkov), s tem, da so storitve prenosa podatkov vezane na širokopasovni dostop.

Četverček (*Quadruple play*) ponudba (zvezana ali nezvezana), ki vključuje poleg ponudbe triple play še vsaj eno mobilno komponento. V tem primeru gre za fiksno-mobilno konvergenca.

Zakupljeni vodi so vrsta elektronskih komunikacijskih zmogljivosti, ki uporabniku omogočajo transparentne prenosne povezave med omrežnimi priključnimi točkami brez funkcije avtomatske usmerjevalne komutacije, ki bi bila uporabniku na voljo kot del funkcij zakupljenega voda.

Goli DSL pomeni priključek, ki omogoča le širokopasovni dostop, brez storitve fiksne telefonije.

VPN (ang. *Virtual Private Network*) je elektronska komunikacijska storitev, ki nudi naročnikom na videz zasebno omrežje, realizirano z viri javnega omrežja. Zagotavlja jo ponudnik telekomunikacijskih storitev.

Mestna naselja in naselja mestnih območij so opredeljena na podlagi štirih meril:

- naselja s 3.000 in več prebivalci (formalno merilo);
- naselja, ki imajo od 2.000 do 2.999 prebivalcev in več delovnih mest kot delovno aktivnega prebivalstva, stanujočega v teh naseljih (formalno, funkcijsko merilo);
- naselja, ki so sedeži občin in imajo vsaj 1.400 prebivalcev ter presežek delovnih mest, oziroma naselja, ki so sedeži občin in imajo vsaj 2.000 prebivalcev (formalno, funkcijsko merilo);
- obmestna naselja z manjšim številom prebivalcev, ki se z določenim mestnim naseljem, ki ima več kot 5.000 prebivalcev, s sklenjeno pozidavo zraščajo v enovito funkcionalno celoto – mestno območje; kot merilo funkcionalne povezanosti je upoštevana zaposlitvena migracija, kot izločitveno merilo pa delež kmetijskih gospodarstev v obmestnem naselju (fiziognomsko-morfološko, funkcijsko merilo).

Nemestna naselja so vsa druga naselja, ki ne ustrezajo statistični opredelitvi mestnih naselij in naselij v mestnih območjih.

KPI (ang. *Key Performance Indicators*) so finančni in nefinančni kazalci učinkovitosti operaterja z vidika njegovega razvoja in doseganja zastavljenih ciljev v določenem časovnem obdobju. KPI se merijo preko različnih poslovnih tehnik, z namenom, da se oceni trenutno stanje poslovanja operaterja, z njihovo pomočjo pa lahko operater determinira tudi svoj bodoči poslovni načrt.

SLA (ang. *Service Level Agreement*) je sporazum o zagotavljanju nivoja kakovosti storitve in predstavlja skupni dogovor o storitvah, nalogah, odgovornostih, jamstvih in garancijah v zvezi z zagotavljanjem določene storitve ali t.i. opredeljeno »raven storitev«. SLA lahko določajo raven dostopnosti, uporabnosti, učinkovitosti, delovanja, lastnosti storitev in dodatne storitve ter predstavljajo minimum, ki ga lahko operaterji pričakujejo od pogodbenih partnerjev pri zagotavljanju medoperaterskih storitev.

Širokopasovno dostopno vozlišče predstavlja napravo, ki omogoča združevanje podatkovnega, govornega, video in drugega prometa večjega števila naročnikov, ki preko različnih DSL, optičnih ali drugih vmesnikov dostopajo na dostopno omrežje.

Odprto širokopasovno omrežje je širokopasovno omrežje, ki je izgrajeno na podlagi javno-zasebnega partnerstva in je kot tako dostopno vsem operaterjem pod enakimi pogoji.

Naselja belih lis (geografska širokopasovna vrzel) so ruralno in redko naseljena območja, kjer pridobitev širokopasovnega priključka ni mogoča ali pa je ponudba omejena zgolj na dostopovne tehnologije višjega cenovnega razreda.

Dostopovna infrastruktura je dostopovno kabelsko omrežje vključno s pripadajočimi gradbenimi inženirski objekti (jaški, kanalizacija, drogovi, omarice in drugo). Ta definicija ne posega v definicijo upoštevne trga, kot je ugotovljena s to analizo.

Dostopovno omrežje je del javnega komunikacijskega omrežja, ki povezuje končne uporabnike z najbližjo vstopno točko operaterja omrežja, s katerim so knčni uporabniki neposredno povezani.

Širokopasovno omrežje je javno komunikacijsko omrežje, ki omogoča prenos podatkov z visoko hitrostjo.

Vertikalno integrirani operater je operater, ki deluje na različnih nivojih maloprodajnega in veleprodajnega zagotavljanja omrežij in opravljanja storitev.

Dostopovna omrežja naslednje generacije (omrežja NGA) so žična dostopovna omrežja, ki so v celoti ali delno sestavljena iz optičnih elementov in ki v primerjavi s storitvami prek obstoječih bakrenih omrežij zagotavljajo storitve širokopasovnega dostopa z izboljšanimi lastnostmi (npr. večji pretok). V večini primerov so omrežja NGA rezultat nadgradnje že obstoječega bakrenega ali koaksialnega dostopovnega omrežja.

FTTH ali „optika do doma“ je dostopovno omrežje iz optičnih vodov v dovajalnem in zaključnem segmentu, t.j. da je poslopje stranke (hiša ali v večstanovanjskih enotah stanovanje) prek optičnih vlaken povezano z velemestno vstopno točko. V tem priporočilu se FTTH nanaša tako na „optiko do doma“ kot tudi na „optiko do zgradbe“ (FTTB).

Ostali termini imajo enak pomen kot v ZEKom, če iz besedila analize ne izhaja drugače.

2 Pravna podlaga za analizo upoštevnega trga

V letu 2002 je bil sprejet regulativni okvir za zagotavljanje elektronskih komunikacijskih storitev in omrežij v Evropski uniji, v okviru katerega so bile sprejete naslednje direktive:

- Direktiva 2002/21/EC Evropskega parlamenta in Sveta, ki določi skupni okvir za ureditev elektronskih komunikacijskih omrežij in storitev (OJ L 108/33, 24.4.2002, v nadaljevanju Okvirna direktiva);
- Direktiva 2002/20/EC Evropskega parlamenta in Sveta, ki uskladi pravila za odobritev zagotavljanja elektronskih komunikacijskih omrežij in izvajanjem elektronskih komunikacijskih storitev (OJ L 108/21, 24.4.2002, v nadaljevanju Direktiva o odobritvi);
- Direktiva 2002/19/EC Evropskega parlamenta in Sveta, ki ureja dostop do in medomrežno povezovanje elektronskih komunikacijskih omrežij in povezanih zmogljivosti (OJ L 108/7, 24.04.2002, v nadaljevanju Direktiva o dostopu);
- Direktiva 2002/22/EC Evropskega parlamenta in Sveta, ki določi pravice uporabnikov glede elektronskih komunikacijskih omrežij in storitev (OJ L 108/51, 24.4.2002, v nadaljevanju Direktiva o univerzalnih storitvah).

Določbe navedenega regulativnega okvira je v Sloveniji prevzel Zakon o elektronskih komunikacijah (Uradni list RS, št. 13/07-UPB1, 102/07-ZDRad in 110/09-ZEKom-B; v nadaljnjem besedilu: ZEKom).

Agencija je pri opravljanju analize in oceni tržne moči upoštevala tudi Smernice Komisije o analizi trga in oceni pomembne tržne moči v skladu z ureditvenim okvirom Skupnosti za elektronska komunikacijska omrežja in storitve (2002/C 165/03; v nadaljnjem besedilu: Smernice).

Regulativni okvir na področju elektronskih komunikacij v EU kot tudi ZEKom predvidevata tristopenjski proces v postopku določitve operaterja s pomembno tržno močjo in naložitve obveznosti z namenom vzpostavitve konkurence na trgu in sicer:

- prvi korak vsebuje določitev upoštevne trgov na področju elektronskih komunikacij v skladu z 20. členom ZEKom. Agencija je na podlagi tega sprejela Splošni akt o določitvi upoštevne trgov (Uradni list RS št. 18/08 in 112/08; v nadaljevanju: Splošni akt o določitvi upoštevne trgov), ki je stopil v veljavo dne 23.2.2008.
- v drugem koraku Agencija v skladu s prvim odstavkom 21. člena ZEKom v sodelovanju z Uradom za varstvo konkurence opravi v rednih časovnih intervalih analizo trga. Osnovni cilj analize trga je ugotovitev ali na posameznem trgu obstaja konkurenca oz. ali ima operater (lahko tudi dva ali več operaterjev skupaj) na posameznem upoštevne trgu pomembno tržno moč. Agencija je v okviru tega postopka po uradni dolžnosti opravljala analizo upoštevne trga »Širokopasovni dostop (medoperaterski trg)«.
- v tretjem koraku Agencija, v primeru, če na podlagi analize ugotovi, da na trgu ni učinkovite konkurence, določi operaterja s pomembno tržno močjo in mu naloži vsaj eno izmed možnih obveznosti iz 23. do 30. člena ZEKom, z namenom reševanja dejanskih ali potencialnih težav na področju konkurence.

3 Kronološki pregled regulacije upoštevne trga

Agencija je v postopku analize trga »Širokopasovni dostop (medoperaterski trg)« dne 10.4.2006 izdala odločbo št. 300-131/2005-127, na podlagi katere je družbo Telekom Slovenije d.d. določila kot operaterja s pomembno tržno močjo. V odločbi je Agencija družbi Telekom Slovenije d.d. naložila naslednje obveznosti: obveznost dopustitve operaterskega dostopa do omrežnih zmogljivosti in njihove uporabe; obveznost zagotavljanja enakega obravnavanja; obveznost zagotavljanja preglednosti; obveznost cenovnega nadzora in stroškovnega računovodstva, ter obveznost ločitve računovodskih evidenc.

V letu 2007 je Agencija ponovno opravila analizo upoštevne trga »Širokopasovni dostop (medoperaterski trg)«. Ta je pokazala, da ima družba Telekom Slovenije d.d. na tem upoštevne trgu še vedno status operaterja s pomembno tržno močjo. Zato je Agencija družbi Telekom Slovenije d.d. z odločbo št. 3824-50/2007-3 z dne 11.10.2007 ponovno naložila obstoječe obveznosti in jih v nekaterih točkah dopolnila.

V drugi polovici leta 2007 je bilo v okviru posodobitve obstoječega regulativnega okvirja Evropske unije sprejeto Priporočilo z dne 17. decembra 2007 o upoštevne trgih produktov in storitev v sektorju elektronskih komunikacij, ki so lahko predmet predhodnega urejanja v skladu z Direktivo 2002/21/ES Evropskega parlamenta in Sveta o skupnem ureditvenem okviru za elektronska komunikacijska omrežja in storitve (OJ L 344, 28.12.2007, str. 65), ki je dotedanji trg 12 »Širokopasovni dostop (medoperaterski trg)« zaradi ukinitve nekaterih upoštevne trgov preimenovalo v trg 5 »Širokopasovni dostop (medoperaterski trg)«.

Agencija je v letu 2009 opravila ponovno analizo upoštevne trga »Širokopasovni dostop (medoperaterski trg)«. Agencija je dne 12.8.2009 v skladu s 95. členom ZEKom predložila analizo upoštevne trga 5 »Širokopasovni dostop (medoperaterski trg)« v postopek javnega posvetovanja, tako da jo je objavila na svojih spletnih straneh. Agencija je 20.11.2009 na svoji spletni strani objavila odgovor na pridobljena mnenja in pripombe v zvezi z javnim posvetom o analizi upoštevne trga 5.

Zaradi bistveno spremenjenih razmer na trgu se je Agencija odločila, da ponovno analizira upoštevni trg 5 »Širokopasovni dostop (medoperaterski trg)«.

Tako je Agencija v skladu z 21. členom ZEKom ponovno opravila analizo upoštevne trga »Širokopasovni dostop (medoperaterski trg)« z namenom ugotovitve novega stanja na omenjenem trgu.

4 Postopek analize trga

4.1 Potek zbiranja podatkov

Agencija je na podlagi rednega četrletnega in letnega zbiranja podatkov o razvoju trga elektronskih komunikacij, skladno s Splošnim aktom o zbiranju, uporabi in dajanju podatkov o razvoju trga elektronskih komunikacij (Uradni list RS, št. 73/07), od vseh fizičnih in pravnih oseb, ki zagotavljajo elektronska komunikacijska omrežja oziroma izvajajo elektronske komunikacijske storitve, ter so vpisane v uradno evidenco Agencije, pridobila podatke, na podlagi katerih je izvedla tržno analizo upoštevne trga. Agencija je zaradi potreb po podrobnejši analizi trga na podlagi poziva št. 38241-4/2010 z dne 13.7.2010 dodatno zbrala podatke vseh operaterjev, ki so v okviru letnih oziroma četrletnih vprašalnikov Agencijo obvestili, da so imetniki dostopovne omrežne infrastrukture.

4.2 Pregled ponudnikov širokopasovnega dostopa

Po podatkih uradne evidence Agencije je v času opravljanja analize nudilo širokopasovni dostop do interneta 76 operaterjev:

Operater	Naslov	Pošta	Kraj
ABM d.o.o.	Ziherlova ulica 43	1000	Ljubljana
AKTON d.o.o.	Dunajska cesta 63	1000	Ljubljana
AMIS, d.o.o.	Tržaška 85	2000	Maribor
ANSAT Krško d.o.o.	Dolenja vas 26	8270	Krško
ARIO, d.o.o.	Partizanska cesta 37	2000	Maribor
ASTEC D.O.O.	Stegne 31	1000	Ljubljana
AT & T d.o.o.	Trg republike 3	1000	Ljubljana
AVISION d.o.o. Portorož	Obala 114	6320	Portorož
BBTEL, d.o.o.	Belingarjeva ulica 2	2352	Selnica ob Dravi
BT Globalne storitve, d.o.o.	Cesta v Mestni log 1	1000	Ljubljana
CATV RADLJE-VUHRED d.o.o.	Mariborska cesta 4	2360	Radlje ob Dravi
DEBITEL d.d., Ljubljana	Železna cesta 18	1000	Ljubljana
DRUŠTVO ZA RAZVOJ KDS ČRNA NA KOROŠKEM	Center 101	2393	Črna na Koroškem
ELCATEL, d.o.o.	Levstikova ulica 7	6330	Piran
ELEKTRO TURNŠEK, d.o.o., Celje	Mariborska 86	3000	Celje
ELEKTRONIKA - KATV d.o.o.	Obala 114	6320	Portorož
ELSAT RADENCI d.o.o.	Nazorjeva ulica 13	9252	Radenci
ELSTIK d.o.o.	Novi dom 4	1430	Hrastnik
ELTA d.o.o.	Prešernova cesta 4a	6310	Izola
ETRIS d.o.o.	Prvomajska ulica 28a	5000	Nova Gorica
FREENET d.o.o.	Vojkova 8	5280	Idrija
HAL COM, d.o.o. Podčetrtek	Olimje 6	3254	Podčetrtek
HIP KOMUNIKACIJE D.O.O.	ROSTOHARJEVA 44	8270	KRŠKO
IKT, d.o.o.	Jamnikova ulica 2	2342	RUŠE
In.life, d.d.	Pot za Brdom 102	1000	Ljubljana
Inatel d.o.o.	Ribniška 31	1000	Ljubljana
INGEL d.o.o. Kobilščak	Kobilščak 7	9252	Radenci
INTEL Šetinc Branko s.p.	Ul. Prvih borcev 28a	8250	Brežice
INTERSAT d.o.o.	Slap ob Idrijci 25	5283	Slap ob Idrijci

IT TEL d.o.o.	Tivolska cesta 50	1000	Ljubljana
JAVNA RAZSVETLJAVA d.d.	Litijska cesta 263	1261	Ljubljana - Dobrunje
KABEL TV d.o.o.	Dobriša vas 3	3301	Petrovče
KaTe Nova Gorica	Erjavčeva 2	5000	Nova Gorica
KATV LIVADE, d.o.o.	Veluščkova 8	6310	Izola
KKS MUTA d.o.o.	Glavni trg 17	2366	Muta
KKS Slivnica d.o.o.	Mariborska cesta 10	2312	Orehova vas
KKS VUZENICA d.o.o.	Sejmarska 2	2367	Vuzenica
KTV DRAVOGRAD d.o.o.	Meža 143	2370	Dravograd
METALING, d.o.o.	Krakovo 11	1433	Radeče
MOBIK d.o.o.	Jarška cesta 10a	1000	Ljubljana
MOBITEL, d.d.	Vilharjeva 23	1537	Ljubljana
NAKOM d.o.o.	Mariborska cesta 70	2370	Dravograd
NETINET d.o.o.	Kogojeva ulica 4	1000	Ljubljana
NOVATEL d.o.o.	Mariborska 88	3000	Celje
Omrežje d.o.o.	Borovec 2	1236	Trzin
P&ROM d.o.o.	Stranska cesta 2	1360	Vrhnika
QUARAD d.o.o.	Tehnološki park 24	1000	Ljubljana
SANMIX d.o.o. Cerknica	Brestova 6	1380	Cerknica
SENSOLINK d.o.o.	Peričeva 23	1000	Ljubljana
SGN d.o.o.	Tivolska 50	1000	Ljubljana
SI.MOBIL d.d.	Šmartinska cesta 134b	1000	Ljubljana
SOFTNET d.o.o.	Borovec 2	1236	Trzin
Stelkom d.o.o.	Špruha 19	1236	Trzin
STUDIO PROTEUS d.o.o.	Cesta v Staro vas 2	6230	Postojna
T - 2 d.o.o.	Streliška ulica 150	2000	Maribor
TAMISAN d.o.o.	Grušova 18	2231	Pernica
TELE TV, komunikacijski engineering, Kranj, d.o.o.	Ulica Nikole Tesle 2	4000	Kranj
TELEING d.o.o.	Razkrižje 23	9240	Ljutomer
TELEKOM SLOVENIJE d.d.	Cigaletova 15	1000	Ljubljana
Telekomunikacije Marjan Markelj s.p.	Tomšičeva 12	1370	Logatec
TELEMACH d.o.o.	C. Ljubljanske brigade 21	1000	Ljubljana
Telemach Rotovž d.d.	Cankarjeva ulica 6	2000	Maribor
Telemach Tabor d.d.	Cankarjeva ulica 6	2000	Maribor
TELEMACH TEZNO d.d.	Cankarjeva ulica 6	2000	Maribor
TELES, d.o.o.	Vilharjeva 35	6250	Ilirska Bistrica
TELESAT, d.o.o., Jesenice	Cesta talcev 20	4270	Jesenice
TELESISTEMI d.o.o.	Novo Polje, Cesta V 8a	1260	Ljubljana - Polje
TELESMART d.o.o.	Mariborska 88	3000	Celje
TELINEA d.o.o.	Grintovška ulica 15	1000	Ljubljana
TELPROM d.o.o.	Kvedrova cesta 5a	1000	Ljubljana
TIWS II, podružnica v Sloveniji	Cesta v Mestni log 88a	1000	Ljubljana
TOK TELEKOMUNIKACIJE d.o.o.	Železna cesta 14	1000	Ljubljana
TUŠMOBIL d.o.o.	Brnčičeva 49	1231	Ljubljana - Črnuče
VELCOM d.o.o.	Kidričeva 2 a	3320	Velenje
Zavod za razvoj kabelsko-satelitsko televizijskega sistema Kamnik	Nevlje 18	1240	Kamnik
Zavod za razvoj podeželja - POLANS	Predmost 24	4223	Poljane

iz pridobljenih podatkov je Agencija ugotovila, da izmed teh xDSL dostop na maloprodajnem trgu dejansko ponuja 5 operaterjev:

Operater	Naslov	Pošta	Kraj
AMIS, d.o.o.	Tržaška 85	2000	Maribor
MOBITEL, d.d.	Vilharjeva 23	1537	Ljubljana
SOFTNET d.o.o.	Borovec 2	1236	Trzin
T - 2 d.o.o.	Streliška ulica 150	2000	Maribor
TELEKOM SLOVENIJE d.d.	Cigaletova 15	1000	Ljubljana
Tušmobil d.o.o.	Brnčičeva 49	1231	Ljubljana - Črnuče

Širokopasovni dostop preko kableskega omrežja na maloprodajnem trgu ponuja 39 operaterjev:

Operater	Naslov	Pošta	Kraj
AMIS, d.o.o.	Tržaška 85	2000	Maribor
ANSAT Krško d.o.o.	Dolenja vas 26	8270	Krško
CATV RADLJE-VUHRED d.o.o.	Mariborska cesta 4	2360	Radlje ob Dravi
CATV SELNICA-RUŠE d.o.o.	Mariborska cesta 25	2352	Selnica ob Dravi
DRUŠTVO ZA RAZVOJ KDS ČRNA NA KOROŠKEM	Center 101	2393	Črna na Koroškem
ELCATEL, d.o.o.	Levstikova ulica 7	6330	Piran
ELEKTRO TURNŠEK, d.o.o., Celje	Mariborska 86	3000	Celje
Elektronika - KATV	Obala 114	6320	Portorož
ELSTIK d.o.o.	Novi dom 4	1430	Hrastnik
ELTA d.o.o.	Prešernova cesta 4a	6310	Izola
Inatel d.o.o.	Ribniška 31	1000	Ljubljana
INGEL d.o.o. Kobilščak	Kobilščak 7	9252	Radenci
INTEL Šetinc Branko s.p.	Ul. Prvih borcev 28a	8250	Brežice
KABEL TV d.o.o.	Dobriša vas 3	3301	Petrovče
KaTe Nova Gorica	Erjavčeva 2	5000	Nova Gorica
KATV LIVADE, d.o.o.	Veluščkova 8	6310	Izola
KKS MUTA d.o.o.	Glavni trg 17	2366	Muta
KKS VUZENICA d.o.o.	Sejmarska 2	2367	Vuzenica
KTV DRAVOGRAD d.o.o.	Meža 143	2370	Dravograd
LJUBLJANSKI KABEL d. d.	Tivolska cesta 50	1000	Ljubljana
METALING, d.o.o.	Krakovo 11	1433	Radeče
Omrežje d.o.o.	Borovec 2	1236	Trzin
P&ROM d.o.o.	Stranska cesta 2	1360	Vrhnika
SANMIX d.o.o. Cerknica	Brestova 6	1380	Cerknica
Sistem TV d.o.o.	Obala 114	6320	Portorož
STUDIO PROTEUS d.o.o.	Cesta v Staro vas 2	6230	Postojna
TELE TV, komunikacijski engineering, Kranj, d.o.o.	Ulica Nikole Tesle 2	4000	Kranj
TELEING d.o.o.	Razkrižje 23	9240	Ljutomer
Telekomunikacije Marjan Markelj s.p.	Tomšičeva 12	1370	Logatec
TELEMACH d.o.o.	C. Ljubljanske brigade 21	1000	Ljubljana
Telemach Pobrežje d.d.	Cesta XIV. divizije 5	2000	Maribor

Telemach Rotovž d.d.	Cankarjeva ulica 6A	2000	Maribor
TELEMACH TABOR d.d.	Kardeljeva cesta 49	2000	Maribor
TELEMACH TEZNO d.d.	Bevkova ulica 2	2000	Maribor
TELES, d.o.o.	Vilharjeva 35	6250	Ilirska Bistrica
TELESAT, d.o.o., Jesenice	Cesta talcev 20	4270	Jesenice
Tušmobil d.o.o.	Brnčičeva 49	1231	Ljubljana - Črnuče
ZAVOD KABELSKE TELEVIZIJE, NHM SEVNICA	Trg svobode 13a	8290	Sevnica
Zavod za razvoj kabelsko-satelitsko televizijskega sistema Kamnik	Nevlje 18	1240	Kamnik

Fiksni brezžični širokopasovni dostop na maloprodajnem trgu ponuja 13 operaterjev:

Operater	Naslov	Pošta	Kraj
Ario d.o.o.	Partizanska 37	2000	Maribor
AVISION d.o.o. Portorož	Obala 114	6320	Portorož
ELSAT RADENCI d.o.o.	Nazorjeva ulica 13	9252	Radenci
ETRIS d.o.o.	Prvomajska ulica 28a	5000	Nova Gorica
FREENET d.o.o.	Vojkova 8	5280	Idrija
HIP KOMUNIKACIJE D.O.O.	ROSTOHARJEVA 44	8270	Krško
METALING, d.o.o.	Krakovo 11	1433	Radeče
MOBITEL, d.d.	Vilharjeva 23	1537	Ljubljana
Omrežje d.o.o.	Borovec 2	1236	Trzin
SENSOLINK d.o.o.	Peričeva 23	1000	Ljubljana
Stelkom d.o.o.	Špruha 19	1236	Trzin
Svislar Telekom d.o.o.	Vsestranska vas 24	4224	Gorenja vas
Zavod za razvoj podeželja POLANS	Predmost 24	4223	Poljane

Širokopasovni dostop preko optičnega dostopovnega omrežja (FTTx) na maloprodajnem trgu ponuja 18 operaterjev:

Operater	Naslov	Pošta	Kraj
AMIS, d.o.o.	Tržaška 85	2000	Maribor
CATV SELNICA-RUŠE d.o.o.	Mariborska cesta 25	2352	Selnica ob Dravi
ELEKTRO TURNŠEK, d.o.o., Celje	Mariborska 86	3000	Celje
SGN d.o.o.	Tivolska 50	1000	Ljubljana
Stelkom d.o.o.	Špruha 19	1236	Trzin
STUDIO PROTEUS d.o.o.	Cesta v Staro vas 2	6230	Postojna
T - 2 d.o.o.	Streliška ulica 150	2000	Maribor
TELEING d.o.o.	Razkrižje 23	9240	Ljutomer
TELEKOM SLOVENIJE d.d.	Cigaletova 15	1000	Ljubljana
TELEMACH d.o.o.	C. Ljubljanske brigade 21	1000	Ljubljana
Telemach Pobrežje d.d.	Cesta XIV. divizije 5	2000	Maribor
Telemach Rotovž d.d.	Cankarjeva ulica 6A	2000	Maribor
Telemach Rotovž d.d.	Cankarjeva ulica 6	2000	Maribor
TELEMACH TABOR d.d.	Kardeljeva cesta 49	2000	Maribor
TELEMACH TABOR d.d.	Kardeljeva cesta 49	2000	Maribor
TELESAT, d.o.o., Jesenice	Cesta talcev 20	4270	Jesenice

Telprom d.o.o.	Kvedrova 5a	1000	Ljubljana
Velcom d.o.o.	Kidričeva 2a	3320	Velenje

Širokopasovni dostop preko zakupljenih vodov na maloprodajnem trgu ponuja 9 operaterjev:

Operater	Naslov	Pošta	Kraj
AKTON d.o.o.	Dunajska cesta 63	1000	Ljubljana
AT & T d.o.o.	Trg republike 3	1000	Ljubljana
ELEKTRO TURNŠEK, d.o.o., Celje	Mariborska 86	3000	Celje
IKT d.o.o.	Jamnikova ul. 2	2342	Ruše
METALING, d.o.o.	Krakovo 11	1433	Radeče
SOFTNET d.o.o.	Borovec 2	1236	Trzin
TELEMACH d.o.o.	C. Ljubljanske brigade 21	1000	Ljubljana
Telemach Rotovž d.d.	Cankarjeva ulica 6A	2000	Maribor
TELPROM d.o.o.	Kvedrova cesta 5a	1000	Ljubljana

Širokopasovni dostop preko UMTS/EDGE na maloprodajnem trgu ponujajo 6 operaterjev:

Operater	Naslov	Pošta	Kraj
DEBITEL d.d., Ljubljana	Železna cesta 18	1000	Ljubljana
Izi.mobil d.d.	Stegne 11b	1000	Ljubljana
MOBITEL, d.d.	Vilharjeva 23	1537	Ljubljana
SI.MOBIL d.d.	Šmartinska cesta 134b	1000	Ljubljana
T - 2 d.o.o.	Streliška ulica 150	2000	Maribor
TUŠMOBIL d.o.o.	Brnčičeva 49	1231	Ljubljana - Črnuče

Medoperaterska ponudba širokopasovnega dostopa je omejena na kabelsko in xDSL omrežje.

Širokopasovni dostop preko kabelskega omrežja na medoperaterskem trgu ponuja 18 operaterjev:

Operater	Naslov	Pošta	Kraj
Domcommerce d.o.o.	Puhova 1	1000	Ljubljana
EKDS d.o.o.	Rošpoh 144 a	2211	Pesnica pri Mariboru
ELTA d.o.o.	Prešernova cesta 4a	6310	Izola
EVJ ELEKTROPROM d.o.o.	Loke 22	1412	Kisovec
KATV LIVADE, d.o.o.	Veluščkova 8	6310	Izola
KKS PTUJ d.d.	Potrčeva cesta 34	2250	PTUJ
KKS Slivnica d.o.o.	Mariborska cesta 10	2312	Orehova vas
KRS LENART d.o.o.	Nikova ulica 9	2230	Lenart v Slov. goricah
KRS Šoštanj z.o.o.	Trg svobode 12	3325	Šoštanj
KRS Štepanjsko naselje	Litijska 45	1000	Ljubljana
KTV ORMOŽ	Skolibrova 17	2270	Ormož
NAKLO d.o.o.	Notranjska 14	1370	Logatec
SKYLINE, d.o.o., Ljubljana	Celovška 150	1000	Ljubljana
Telemach Murska Sobota d.d.	Lendavska ulica 29	9000	Murska Sobota
Telemach Pobrežje d.d.	Cesta XIV. divizije 5	2000	Maribor

TELEMACH VELENJE, d.d., Velenje	Prešernova 8	3320	Velenje
TS RPL d.d.	Pohorska ulica 9	2000	Maribor
Zavod KTV NA JAMI, Ljubljana	Vodnikova cesta 5	1000	Ljubljana

Širokopasovni dostop z bitnim tokom (prek xDSL) na medoperaterskem trgu pa operaterjem ponuja le 1 operater:

Operater	Naslov	Pošta	Kraj
TELEKOM SLOVENIJE d.d.	Cigaletova 15	1000	Ljubljana

Družba Telemach d.o.o. ima v družbah Telemach Rotovž d.d., Telemach Murska Sobota d.d., Telemach Tabor d.d., Telemach Velenje d.d. in Telemach Pobrežje d.d. v lasti večinski delež, medtem ko ima v družbi Telemach Tezno d.d. delež, ki pa ni večinski. Družba Ljubljanski kabel d.d. se je pripojila družbi Telemach in je konec leta 2009 prenehala obstajati. Ker pa navedene družbe niso bile povezane celotno opazovano obdobje in ker kljub povezavi še vedno obstajajo kot pravne osebe, jih Agencija v podatkih navaja ločeno, čeprav jih ves čas analize smatra kot del skupine Telemach.

4.3 Sodelovanje APEK z Uradom za varstvo konkurence

Agencija je dolžna, skladno s 124. členom ZEKom pri izvajanju analiz upoštevne trga in pri določitvi pomembne tržne moči, sodelovati z Uradom za varstvo konkurence (v nadaljevanju: UVK).

Skladno s tem je Agencija z dopisom št. 38241-6/2010/20 z dne 19.10.2010 posredovala osnutek analize UVK, ter ga zaprosila za mnenje. UVK je po preučitvi prejete dokumentacije odgovoril z dopisom št. 306-3/2009-26 z dne 8.11.2010, v katerem je k zadevni analizi izrekel pritrdilno mnenje.

UVK je v svojem mnenju zapisal, da se pridružuje ugotovitvam Agencije v analizi, ki v svojem regulatornem delu družbi Telekom Slovenije d.d. nalaga obveznosti, ki so primerne in sorazmerne s cilji, katerih namen je vzpostaviti učinkovito konkurenco in odpraviti potencialne motnje v prihodnosti na maloprodajnih trgih. Nova analiza trga 5 se po mnenju UVK korektno prilagaja dejanskim razmeram na trgu in odpravlja pomanjkljivosti, ki so se pokazale pri uporabi predhodno veljavnih analiz.

Istočasno UVK opozarja, da ravnanje posameznih podjetij v skladu z naloženimi obveznostmi v zadevnih analizah ne pomeni, da je takšno ravnanje avtomatično tudi v skladu s pravili konkurence. UVK zlasti opozarja, da se mora vsak operater, ki ima na določenem geografskem območju infrastrukturo, ki ni zlahka podvojiva in je nujna za zagotavljanje maloprodajne storitve, vzdržati ravnanj, ki bi pomenila zlorabo prevladujočega položaja na trgu. Takšna ravnanja so zlasti:

- posredno ali neposredno določanje nepoštenih prodajnih ali nakupnih cen ali drugih nepoštenih poslovnih pogojev;
- omejevanje proizvodnje, trgov ali tehničnega napredka v škodo potrošnikov;
- uporaba neenakih pogojev za primerljive posle z drugimi sopogodbeniki, če je s tem sopogodbenik postavljen v konkurenčno slabši položaj;
- zahteva, da se za sklepanje pogodb sprejmejo dodatne obveznosti, ki po svoji naravi ali glede na trgovinske običaje niso povezane s predmetom teh pogodb.



Pri tem UVK poudarja, da se v posameznih primerih upoštevni trg proizvodov in storitev ter upoštevni geografski trg lahko opredeli tudi drugače, in sicer glede na dejanske razmere na trgu.

5 Opredelitev upoštevnega trga

Pri opredelitvi upoštevne trgov je potrebno upoštevati določila regulativnega okvira na področju elektronskih komunikacij v EU. Na podlagi prvega odstavka 15. člena Okvirne direktive je Evropska komisija sprejela Priporočilo z dne 17. decembra 2007 o upoštevne trgovih produktov in storitev v sektorju elektronskih komunikacij, ki so lahko predmet predhodnega urejanja v skladu z Direktivo 2002/21/ES Evropskega parlamenta in Sveta o skupnem ureditvenem okviru za elektronska komunikacijska omrežja in storitve (OJ L 344, 28.12.2007, str. 65; v nadaljnjem besedilu: Priporočilo o upoštevne trgovih produktov in storitev). V njem je Evropska komisija opredelila trge produktov in storitev v sektorju elektronskih komunikacij, katerih značilnosti lahko utemeljujejo uvedbo regulativnih obveznosti iz posebnih direktiv in so tako lahko predmet predhodne (*ex-ante*) regulacije. Pri določitvi t.i. upoštevne trgov je Evropska komisija ravnala v skladu z načeli konkurenčnega prava. Agencija je omenjene upoštevne trge produktov in storitev prevzela s sprejetjem Splošnega akta o določitvi upoštevne trgov (Uradni list RS št. 18/08), ki v skladu s citiranim Priporočilom vsebuje 7 upoštevne trgov produktov in storitev na določenem geografskem področju, ki pa jih je potrebno v fazi analize še dodatno opredeliti, in sicer z namenom določitve produktov/storitev, ki sestavljajo del upoštevnega trga ter določitve geografskega območja, kjer se pogoji konkurence bistveno razlikujejo. Upoštevni trg se torej določi na podlagi predhodne:

1. opredelitve trga proizvodov in storitev ter
2. določitve geografskega trga.

Cilj opredelitve trga v obeh, proizvodni in geografski dimenziji, je opredeliti dejanske konkurente udeleženih podjetij, ki so sposobni omejevati ravnanje udeleženih podjetij in preprečevati, da bi ravnala neodvisno od pritiska učinkovite konkurence. Tako mora Agencija v postopku izdelave analize ugotavljati, ali ima kateri operater na trgu položaj, enakovreden prevladujočemu, torej tak ekonomski vpliv, da mu omogoča znatno mero samostojnosti nasproti konkurentom, uporabnikom in potrošnikom. Pri ugotovitvi pomembne tržne moči je treba opredeliti upoštevni trg in določiti ekonomsko moč operaterja.

5.1 Opredelitev trga proizvodov in storitev

V zvezi s prvim kriterijem (opredelitev trga proizvodov in storitev), je treba v okviru posamezne analize podrobneje opredeliti kateri produkti oz. storitve, ki jih uporabnik smatra za zamenljive glede na lastnosti proizvodov, se na tem trgu nahajajo, njihove cene in namen uporabe. Opredelitev upoštevnega trga produktov in storitev je potrebno definirati s pomočjo dveh kriterijev:

1. zamenljivosti povpraševanja (*Demand side substitutability*) in
2. zamenljivosti ponudbe (*Supply side substitutability*).

Zamenljivost povpraševanja se ugotavlja na podlagi zamenljivosti storitve z vidika uporabnika. Ugotavlja se zlasti s predvidenim prehodom večjega števila uporabnikov na drugo storitev. Zamenljivost povpraševanja omogoča, da se določi storitve ali nabor storitev, ki so po mnenju uporabnikov medsebojno zamenljivi v primeru relativnega zvišanja cen. Storitve, za katere se ugotovi, da so medsebojno zamenljive, so del istega upoštevnega trga.

Eden od načinov presoje zamenljivosti povpraševanja je mogoč s testom SSNIP (*small but significant non-transitory increase in price*). Ta test pokaže, ali bi kupci ob majhnem (od 5 do 10%), vendar kljub temu pomembnem in stalnem povečanju relativne cene proizvoda A, prešli na že razpoložljive substitute (proizvod B). V kolikor se zvišanje cen izkaže za nedobičkonosno, potem proizvod A in B tvorita isti upoštevni trg in obratno. Možnost potrošnikov, da lahko zamenjajo storitev za drugo storitev zaradi majhnega vendar pomembnega dviga cen, je lahko ovirana zaradi znatnih stroškov prehoda. Potrošniki, ki so investirali v tehnologijo z namenom prejemanja storitve morda ne bodo pripravljeni prevzeti kakršnihkoli dodatnih stroškov, ki so povezani z zamenjavo obravnavane storitve za substitut. Pogosto pa se tudi zgodi, da so potrošniki vezani na obstoječega ponudnika z dolgoročnimi pogodbami ali z visokimi stroški zamenjave terminalske opreme. V primerih, ko je potrošnik soočen z visokimi stroški zamenjave storitve A za storitev B, ti dve storitvi ne smeta biti vključeni v isti upoštevni trg.

Pri ugotavljanju **zamenljivosti ponudbe** je treba ugotoviti ali podjetja, ki sicer proizvajajo različne proizvode oz. zagotavljajo različne storitve in ne delujejo na istem upoštevni trgu, lahko relativno enostavno pričnejo proizvajati proizvode oziroma opravljati storitve konkurentov ter jih tržiti v zelo kratkem času, ne da bi jim to povzročilo kakšne večje dodatne stroške ali tveganje. To pomeni sposobnost proizvajalca, da v primeru povečanja cene obravnavanega proizvoda oz. storitve, lahko v kratkem času vstopi na upoštevni trg in preide na proizvodnjo in distribucijo enakega proizvoda oz. storitve. Ko so ti pogoji izpolnjeni, bo imela dodatna proizvodnja, dana na trg, disciplinski učinek na konkurenčno ravnanje udeleženi podjetij. Tak vpliv je enakovreden učinku zamenljivosti povpraševanja. Dejstvo, da ima konkurenčno podjetje v lasti sredstva za zagotavljanje storitev pa je lahko irelevantno, če so potrebne znatne dodatne investicije za zagotavljanje te storitve. Prav tako pa je potrebno upoštevati dolgoročno vezavo kapacitet pri zagotavljanju storitev. Zgolj slučajna hipotetična zamenljivost ponudbe ni zadosten pogoj za določitev trga. Prav tako je treba upoštevati obstoječe zakonodajne in regulativne zahteve, ki lahko preprečijo pravočasen vstop na upoštevni trg in posledično onemogočijo zamenljivost ponudbe. Zamenljivost ponudbe ne služi samo za definiranje upoštevnega trga, ampak tudi za določanje udeležencev na upoštevni trgu.

Agencija je izvedla analizo upoštevnega trga glede na vrsto veleprodajnih storitev, ki so dostopne ter tehnologije po katerih se le te zagotavljajo.

Agencija je skladno s Priporočilom o upoštevni trguh produktov in storitev pri izvajanju analize na podlagi zamenljivosti storitev preko različnih tehnologij, izhajala iz načela tehnološko nevtralne regulacije.

V skladu s Smernicami Komisije o analizi trga in oceni znatne tržne moči v skladu z ureditvenim okvirjem Skupnosti za elektronska komunikacijska omrežja in storitve št. 2002/C 165/03 (v nadaljnjem besedilu: Smernice Komisije), točka 44, je Agencija izhajala iz analize storitev na trgu za končne uporabnike, saj povpraševanje na medoperaterskem trgu izhaja iz povpraševanja končnih uporabnikov na maloprodajnem trgu.

5.1.1 Zamenljivost na maloprodajnem trgu

Na maloprodajnem trgu storitve širokopasovnega dostopa omogočajo končnim uporabnikom dostop do interneta s prenosno hitrostjo, večjo od 144 kbit/s, pri čemer je cena praviloma neodvisna od časa dostopanja. Poleg dostopa do interneta lahko tovrstne storitve omogočajo tudi dostop do drugih storitev, kamor sodijo na primer IP televizija, video na zahtevo in IP telefonija. V Sloveniji so na maloprodajnem trgu dostopne naslednje oblike širokopasovnega dostopa:

— xDSL dostop prek bakrenega dostopovnega omrežja,

- širokopasovni dostop prek kableskega koaksialnega omrežja,
- fiksni brezžični širokopasovni dostop,
- mobilni brezžični širokopasovni dostop,
- širokopasovni dostop prek zakupljenih vodov,
- širokopasovni dostop prek optičnega dotopovnega omrežja (FTTx).

Slika 1: Tržni deleži različnih oblik širokopasovnega dostopa na maloprodajnem trgu

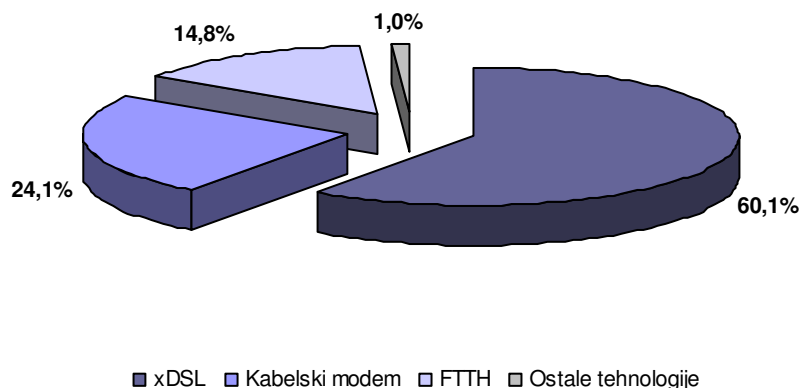

Vir: Podatki APEK, na dan 30.6.2010

V Sloveniji je konec drugega četrtertletja leta 2010 na maloprodajnem trgu največji tržni delež glede na število priključkov zasedal xDSL kot način širokopasovnega dostopa preko bakrene krajevne zanke in sicer 60,1%. Bistveno manjši tržni delež (24,1%) je v istem obdobju imel širokopasovni dostop prek kableskega koaksialnega omrežja in širokopasovni dostop prek optičnega omrežja (14,8%), medtem ko so deleži ostalih načinov širokopasovnega dostopa zaradi svoje majhnosti zanemarljivi. Agencija je število širokopasovnih priključkov preko brezžičnega mobilnega omrežja ugotavljala na podlagi števila prodanih omrežnih kartic, ki omogočajo podatkovni širokopasovni dostop.

Posledično je Agencija pri ugotavljanju zamenljivosti med posameznimi oblikami širokopasovnega dostopa na maloprodajnem trgu za izhodišče upoštevala dostop preko xDSL tehnologije. S to obliko dostopa je nato primerjala ostale oblike širokopasovnega dostopa (dostop preko kableskega omrežja, fiksni brezžični dostop, dostop preko optičnega dostopovnega omrežja, dostop preko zakupljenih vodov). Pri ugotavljanju substitucije na maloprodajnem trgu se je osredotočila predvsem na cenovno zamenljivost med različnimi paketi in prenosnimi mediji širokopasovnega dostopa do interneta za končne uporabnike, tako za rezidente kot za poslovne uporabnike.

Slika 2: Širokopasovni priključki po hitrostih prenosa podatkov

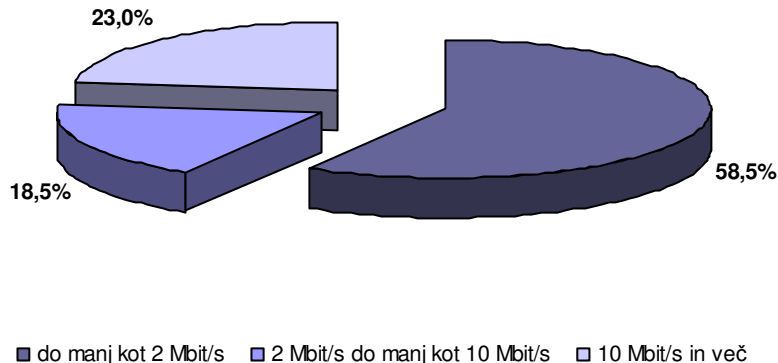

Vir: Podatki APEK, na dan 30.6.2010

Kot je razvidno iz zgornje slike se 58,5% vseh končnih uporabnikov odloča za širokopasovni dostop s hitrostjo prenosa podatkov nižjo od 2 Mbit/s. Zato je Agencija v nadaljevanju primerjala mesečne naročnine (z DDV) širokopasovnih paketov (1024/256 kbit/s) za rezidenčne in poslovne uporabnike po operaterjih (avgust 2010) za tri najbolj razširjene oblike fiksnega širokopasovnega dostopa.

Tabela 1: Primerjava cen maloprodajnih paketov večjih ponudnikov širokopasovnega dostopa

Operater	Paket		Oblika dostopa	Cena v € (sodostop)	Cena v € (polno razvezan dostop)
Amis d.o.o.	Rezidenčni uporabniki	Enka Mini	xDSL	22,00	22,00
		Enka K1 (do 1024/256kbit/s)	kabel	16,27	
	Poslovni uporabniki	AP1 (do 1024/384kbit/s)	xDSL	22,95	22,95
Telekom Slovenije d.d.	Poslovni uporabniki	2048/384**	xDSL	50,00	
	Rezidenčni uporabniki	Solo	xDSL	26,00	26,00
		20 Mbit/s**	optika (FTTH)	26,00	
T-2 d.o.o.	Rezidenčni uporabniki	VDSL 1Mbit/s/256kbit/s	xDSL	16,00	22,00
		10 Mbps**	optika (FTTH)	19,00	
	Poslovni uporabniki	VDSL 1Mbit/s/256kbit/s	xDSL	16,00	22,00
		10 Mbit/s**	optika (FTTH)	31,00	
Tušmobil d.o.o.	Rezidenčni uporabniki	Tuš telekom 20 (do 4Mbit/s)	xDSL	20,00	20,00
		XL	kabel	20,00 - 37,56*	
	Poslovni uporabniki	Tuš telekom 20 (do 4Mbit/s)	xDSL	20,00	20,00
		XL	kabel	20,00 - 37,56*	
Telemach d.o.o.	Rezidenčni uporabniki	Internet XS (do 1024/512 kbit/s)**	kabel	15,00	
	Poslovni uporabniki	Internet XS (do 1024/512 kbit/s)**	kabel	15,00	

Vir: Spletne strani operaterjev, avgust 2010

* naročnina odvisna od kableskega operaterja s katerim sodeluje

** paket, ki je v ponudbi najbližje primerljivemu po hitrosti

Slika 3: Primerjava cen maloprodajnih paketov večjih ponudnikov širokopasovnega dostopa glede na obliko dostopa

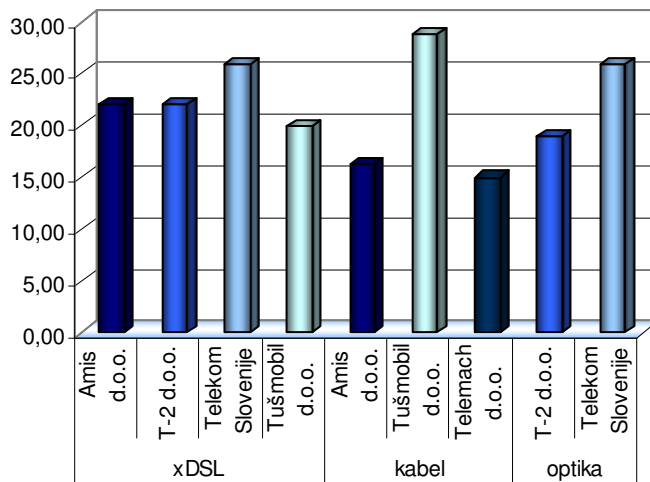

Vir: Spletne strani operaterjev, avgust 2010

*za cene paketov družbe Tušmobil d.o.o. preko kableskega dostopa je bilo vzeto povprečje cen kableskih operaterjev s katerimi sodeluje

Na podlagi navedene primerjave je Agencija ugotovila, da so mesečne naročnine na pakete, ki jih operaterji ponujajo končnim uporabnikom na maloprodajnem trgu, primerljive, ne glede na obliko širokopasovnega dostopa preko katerega se le ti ponujajo.

Zaradi vedno močnejšega trenda konvergence na trgu končni uporabniki vedno pogosteje povprašujejo po več-storitvenih paketih, kar je razvidno tudi iz slike 4.

Slika 4: Gibanje števila priključkov glede na vrsto paketov

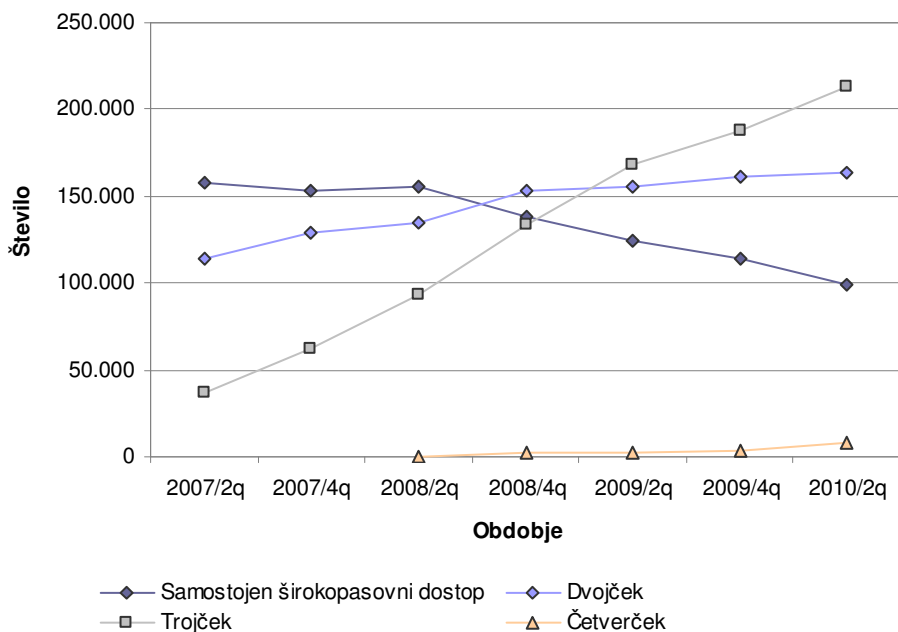

Vir: Podatki APEK, na dan 30.6.2010

Končni uporabniki se v večini primerov odločajo za paket trojček, raste pa tudi število uporabnikov paketa dvojček. Število priključkov samostojnega širokopasovnega dostopa v opazovanem obdobju pada. Skladno z navedenimi ugotovitvami je Agencija v nadaljevanju primerjala različne oblike širokopasovnega dostopa glede na omogočanje storitev, po katerih je, v kontekstu širokopasovnega dostopa, na maloprodajnem trgu največje povpraševanje.

Tabela 2: Prikaz storitev, ki jih je mogoče ponujati preko posamezne oblike širokopasovnega dostopa

Oblika dostopa	Storitev		
	Telefonija	Prenos podatkov	Televizija
xDSL dostop prek bakrenega dostopovnega omrežja	x	x	x
širokopasovni dostop preko kabelskega omrežja	x	x	x
fiksni brezžični širokopasovni dostop	x	x	x
mobilni brezžični širokopasovni dostop	x	x	x
širokopasovni dostop prek optičnega dostopovnega omrežja	x	x	x
širokopasovni dostop prek zakupljenih vodov*	x	x	x

* odvisno od tehnologije, ki se zakupuje

Iz zgornje primerjave je razvidno, da so različne oblike širokopasovnega dostopa prav tako primerljive z vidika storitev, ki jih omogočajo.

Širokopasovni dostop prek bakrenega omrežja - xDSL (DSL) je skupina tehnologij oziroma storitev, ki zagotavljajo digitalen prenos podatkov po posukanem bakrenem paru krajevne zanke. Tehnične rešitve so: ADSL, ADSL2+, VDSL, VDSL2, HDSL, SHDSL in druge. Prenosna hitrost je odvisna od razdalje, kvalitete bakrenega voda krajevne zanke in uporabljene tehnologije, v večini primerov od 1 do 8 Mbit/s do uporabnika in od 256kbit/s do Mbit/s od uporabnika (tipično 1 Mbit/s), v urbanih središčih pa do 20 Mbit/s do uporabnika (ADSL2+, VDSL). Hitrost prenosa podatkov po bakrenem paru je uporabniku pogodbeno zagotovljena in se praviloma tehnološko ne deli.

Širokopasovni dostop prek koaksialnega kabelskega omrežja je oblika širokopasovnega dostopa, ki uporabniku omogoča povezovanje z uporabo kabla obstoječe kabelske televizije. Takšno kabelsko omrežje temelji na koaksialnih vodnikih in je večinoma dostopno v urbanih področjih. Čeprav je del frekvenčnega spektra v koaksialnem vodniku v takem omrežju zaseden s televizijskim signalom, se lahko razpoložljiv frekvenčni pas še vedno uporabi za širokopasovni podatkovni prenos.

Tako xDSL kot kabelski širokopasovni dostop, ki ju operaterji nudijo na maloprodajnem nivoju, imata dve skupni značilnosti:

- cena dostopanja je praviloma neodvisna od trajanja dostopanja in se največkrat plačuje v obliki mesečne naročnine; in
- večja hitrost do naročnika kot na primer klicna povezava, praviloma nad 144 kbit/s.

Če se primerja funkcionalnost, ki se s to vrsto dostopa zagotavlja, ter cene na maloprodajnem trgu, je treba ugotoviti, da sta storitvi primerljivi. Komerzialne ponudbe operaterjev in cene so namreč primerljive, kar je imelo v preteklosti večkrat vpliv na neposredno cenovno tekmovanje med ponudbo xDSL in ponudbo širokopasovnega dostopa preko koaksialnega kabelskega omrežja.

Agencija na tej podlagi ugotavlja, da lahko uporabnik, ki ima na voljo kabelski koaksialni priključek in priključek bakrenega posukanega para družbe Telekom Slovenije d.d., v primeru

povišanja maloprodajne cene zamenja ADSL dostop za kabelski dostop in obratno. Družba Telekom Slovenije d.d. kot maloprodajni ponudnik širokopasovnega dostopa vodi enotno cenovno politiko za vso Slovenijo, zato obstaja cenovni pritisk kabelskega širokopasovnega dostopa v maloprodaji na maloprodajne cene xDSL storitev. Iz navedenega izhaja, da kabelski dostop na maloprodajnem nivoju s strani povpraševanja predstavlja substitut širokopasovnemu dostopu z xDSL tehnologijo in je zato del istega maloprodajnega upoštevnega trga.

Širokopasovni dostop prek naročniških zakupljenih vodov cenovno bistveno odstopa od xDSL, saj zakupnina za 100m zakupljenega voda s kapaciteto 1024 kbit/s pri družbi Telekom Slovenije d.d. znaša 214,92 €, medtem ko cena paketa s kapaciteto 1024 kbit/s pri isti družbi znaša 26 €. Naročniški zakupljeni vodi tako na maloprodajnem trgu ne predstavljajo ustreznega substituta xDSL storitvam, saj se, zaradi bistveno višjih cen in potreb, te oblike širokopasovnega dostopa poslužujejo le nekateri večji poslovni uporabniki (na primer banke), ki želijo v obliki zasebnega omrežja med seboj povezati svoje podružnice.

Agencija na tej podlagi zaključuje, da širokopasovni dostop prek naročniških zakupljenih vodov na maloprodajnem nivoju s strani povpraševanja ne predstavlja substituta širokopasovnemu dostopu z xDSL tehnologijo.

Širokopasovni dostop prek optičnih vlaken (FTTH ali FTTP – optika do doma ali podjetja) kljub težavnosti zemeljskih del in visokim investicijam hitro raste. Kot je razvidno iz spodnjega grafa se je število širokopasovnih priključkov prek optičnih vlaken v zadnjih dveh letih povečalo za 149,4%.

Slika 5: Gibanje števila priključkov prek optičnih vlaken

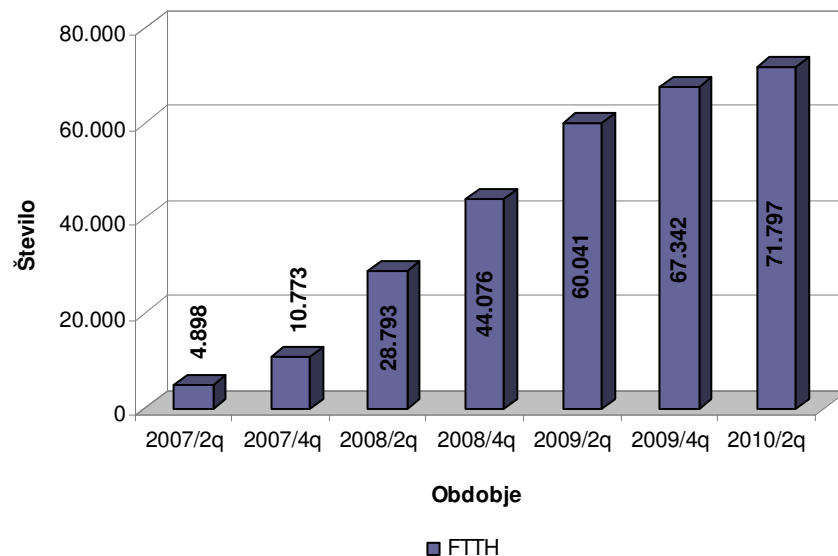

Vir: Podatki APEK, na dan 30.6.2010

To vrsto dostopa na maloprodajnem trgu trenutno ponuja več operaterjev, med njimi najbolj izstopata družba T-2 d.o.o. s tržnim deležem 60,3% in družba Telekom Slovenije d.d. s

tržnim deležem 36,1%¹. Tržni delež družbe T-2 d.o.o. se v zadnjem četrtletju zmanjšuje, medtem ko se tržni delež družbe Telekom Slovenije d.d. povečuje. Iz primerjave cen maloprodajnih paketov družbe T-2 d.o.o. in družbe Telekom Slovenije d.d. s cenami maloprodajnih paketov ostalih operaterjev je razvidno, da v primeru širokopasovnega dostopa preko optičnega omrežja končni uporabnik v primerjavi s širokopasovnim xDSL dostopom plača za zmogljivejšo povezavo nižjo mesečno naročnino. Širokopasovni dostop prek optičnih vlaken končnemu uporabniku omogoča v primerjavi z xDSL dostopom prejemanje enake vrste konvergenčnih storitev. Delež priključkov širokopasovnega dostopa prek optičnih vlaken trenutno predstavlja le 14,8% vseh širokopasovnih priključkov na maloprodajnem trgu, vendar pa se število širokopasovnih priključkov prek optičnih vlaken povečuje bistveno hitreje (149,4%²) kot število širokopasovnih priključkov prek kableskega omrežja (29,9%) in prek xDSL dostopa (10,3%). Število širokopasovnih priključkov prek ostalih tehnologij (fiksni brezžični dostop in dostop prek zakupljenih vodov) se povečuje.

Slika 6: Gibanje števila priključkov glede na obliko širokopasovnega dostopa

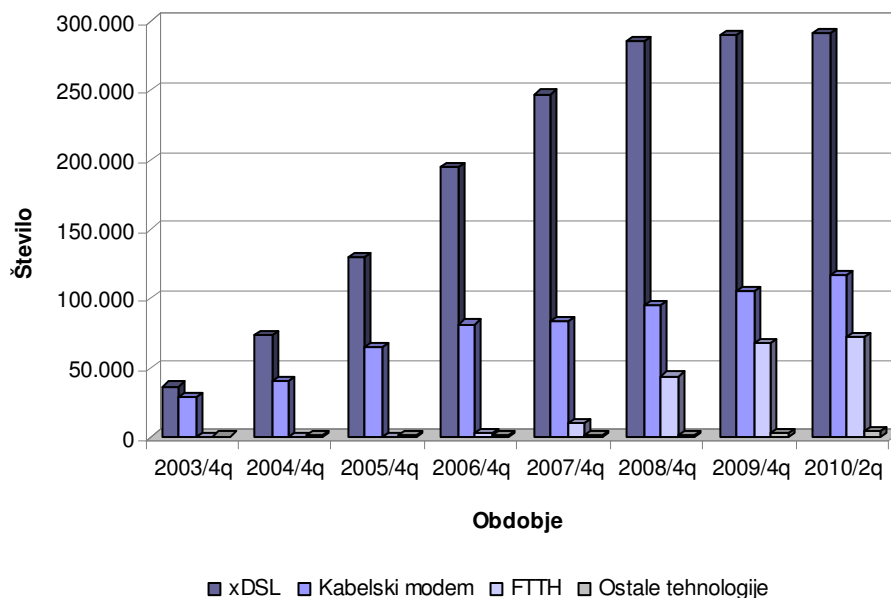

Vir: Podatki APEK, na dan 30.6.2010

Agencija je skladno s smernicami Evropske komisije³ pri analiziranju trga dolžna upoštevati tudi trende, ki lahko vplivajo na spremembo stanja na trgu v času do naslednje analize upoštevne trga. Glede na to, da je na trgu vedno bolj prisotna optika in da družba Telekom Slovenije d.d. zamenjuje oziroma nadgrajuje svoje bakreno dostopovno omrežje z optičnim, Agencija zaključuje, da širokopasovni dostop preko optičnih vlaken na maloprodajnem trgu predstavlja ustrezno alternativo širokopasovnemu xDSL in kablenskemu dostopu. Agencija pri tem poudarja, da z zamenjavo bakrenega dostopovnega omrežja z optičnim ni mišljen izključno primer, ko družba Telekom Slovenije d.d. bakrene zanke fizično odstranjuje, temveč tudi primere, ko družba Telekom Slovenije d.d. svojim končnim uporabnikom po novem ponuja storitve preko optičnega namesto preko bakrenega omrežja.

¹ Vir: Podatki APEK, na dan 30.6.2010

² Vir: Podatki APEK, na dan 30.6.2010

³ Direktiva 2002/21/EC Evropskega parlamenta in Sveta (OJ L 108/33, 24.4.2002, recital 27)

Širokopasovni dostop preko brezžičnega omrežja na fiksni lokaciji na maloprodajnem trgu ponuja 13 operaterjev, vendar pa njihov tržni delež predstavlja le 0,8% vsega širokopasovnega dostopa na maloprodajnem trgu (glej graf 1). V letu 2006 sta za ponujanje storitve WiMax pridobila odločbe o dodelitvi radijskih frekvenc dva operaterja, in sicer družba TOK Telekomunikacije d.o.o. in družba Telekom Slovenije d.d., ki pa sta skladno z razpisnimi pogoji za dodelitev omenjenih frekvenc zavezana do oktobra 2009 ponuditi storitve fiksnega brezžičnega omrežja na območju, ki obsega 98% prebivalstva. Družba Telekom Slovenije d.d. je v letu 2010 Agencijo obvestila, da so se okoliščine izvedbe projekta za realizacijo komunikacijskega sistema WiMax spremenile v tolikšni meri, da projekt ni bil več smiseln in je skladno s tem Agenciji vrnila dodeljene frekvence. Družba TOK Telekomunikacije d.d., ki še vedno razpolaga z dodeljenimi frekvencami pa svojih storitev komercialno še ne ponuja. Obseg navedene ponudbe na maloprodajnem trgu je glede na ugotovljene podatke očitno premajhen, da bi lahko upoštevali kot del upoštevnega trga, vendar pa bo Agencija zaradi prej navedene pričakovane spremembe kljub temu redno spremljala razvoj tovrstnih omrežij in delovanje operaterjev, ki ponujajo širokopasovni dostop prek brezžičnega fiksnega omrežja in v naslednji analizi ponovno ugotavljala stanje na trgu. Za ponujanje brezžičnega širokopasovnega dostopa je potrebna pridobitev radijskih frekvenc, ki so omejena dobrina, zaradi česar je ponujanje te oblike dostopa večjemu številu končnih uporabnikov dodatno oteženo. Poleg tega se prenosna hitrost pri brezžičnem širokopasovnem dostopu deli med uporabniki, kar vpliva na kvaliteto storitve na maloprodajnem trgu.

Ustrezne zamenljivosti ne predstavljajo niti **Wi-Fi hotspoti**, ki so namenjeni dostopu na točno določenih lokacijah (letališča, hoteli), niso pa namenjeni uporabi v gospodinjstvih in podjetjih. Navedeno torej pomeni, da širokopasovni dostop preko brezžičnega fiksnega omrežja ni substitut tehnologiji xDSL in zato ni vključen v upošteveni trg.

Širokopasovni dostop preko mobilnega omrežja. Med brezžične tehnologije se kot najhitrejša oblika mobilnega širokopasovnega prenosa podatkov uvršča tudi UMTS (*Universal Mobile Telecommunications System*). Frekvence za ponujanje te vrste dostopa imajo štiri operaterji (Mobitel d.d., Si.mobil d.d., T-2 d.o.o. in Tušmobil d.o.o.), medtem ko navedeno obliko dostopa dejansko na maloprodajnem trgu komercialno ponujajo vsi navedeni operaterji in dva ponudnika storitev (Debitel d.d. in Izi mobil d.d.). Med navedenimi družbami pa zaradi največjega območja pokrivanja najbolj izstopa družba Mobitel d.d., ki ima trenutno pokritega 75% prebivalstva Republike Slovenije⁴, pokritost ozemlja pa je odstotkovno bistveno manjša, saj je trenutno omejena na urbane dele države in nekatere pomembnejše prometnice. Pri tem je kakovost sprejema odvisna od naravnih in umetnih ovir. Tehnologija UMTS omogoča prenos podatkov s hitrostjo do 384 kbit/s (z ustrezno terminalsko opremo in le kjer je zagotovljen zadosten signal UMTS), kar pa je počasneje kot to omogoča širokopasovni dostop prek bakrenega omrežja. Bistveno višje hitrosti prenosa podatkov preko mobilnih omrežij omogoča nadgradnja tehnologije UMTS z HSDPA (High Speed Downlink Packet Acces), ki omogoča hitrosti prenosa podatkov proti uporabniku med do 7,2 Mbit/s in HSUPA (High Speed Uplink Packet Acces), ki omogoča hitrosti prenosa podatkov od uporabnika do 1,4 Mbit/s. V primeru, nadgradnje omrežja z HSPA+ tehnologijo pa se hitrosti prenosa še občutno povišajo in sicer teoretično največ 21,6 Mb/s v smeri proti uporabniku (download) in največ 5,76 Mb/s v smeri od uporabnika (upload). Navedene hitrosti so primerljive z xDSL. Trenutno prenos podatkov preko tehnologije UMTS HSDPA komercialno ponujajo tri družbe (Mobitel d.d., Si.mobil d.d. in T-2 d.o.o.). Širokopasovni prenos podatkov omogoča tudi tehnologija EDGE (teoretično do hitrosti 236 kbit/s).

⁴<http://www.mobitel.si/Storitve/Info/Pokritost.aspx>, dostop na dan 15.7.2010

Pri uporabi širokopasovnega prenosa podatkov (UMTS, HSDPA) preko mobilnih tehnologij ima govor absolutno prednost pred ostalimi storitvami, kar pri obremenitvi omrežja z govornimi klici povzroči padec hitrosti prenosa podatkov. Prav tako si uporabniki, ki so povezani na isto celico mobilnega omrežja delijo pasovno širino, kar pomeni ustrezno nižje hitrosti posameznih dostopov v primeru večjega števila hkratnih uporabnikov. Ob veliki zasedenosti celice lahko pride do motenj pri zagotavljanju širokopasovne storitve. Tehnične omejitve onemogočajo zagotavljanje pasovne širine. Poleg tega so tehnologije mobilnega širokopasovnega dostopa v osnovi namenjene uporabi z mobilnimi napravami in v manjši meri uporabi z osebnim računalnikom, v povezavi s katerim se xDSL najpogosteje uporablja. Dostopanje do interneta z osebnim računalnikom preko tehnologij EDGE, UMTS, HSDPA, HSUPA, HSPA in HSPA+ je za končnega uporabnika zahtevnejše kot dostopanje z osebnim računalnikom preko fiksnega omrežja, saj računalniki praviloma serijsko niso opremljeni z ustrezno omrežno kartico. Uporaba interneta preko osebnih računalnikov je udobnejša, zlasti vsled dejstva, da so zasloni in tipkovnice pri osebnih računalnikih bistveno večji kot zasloni in tipkovnice na mobilnih telefonih in zaradi tega tudi preglednejši. Pomemben razlog, da širokopasovnega dostopa prek mobilnega omrežja ne štejemo kot substitut za xDSL, je poleg tehničnih omejitev in cene predvsem omejenost njegovega dostopa, ki je gledano z vidika pokritosti ozemlja še relativno nizka (glej slike 7, 8 in 9).

Slika 7: Pokritost ozemlja z HSPA signalom družbe Mobitel d.d. na prostem

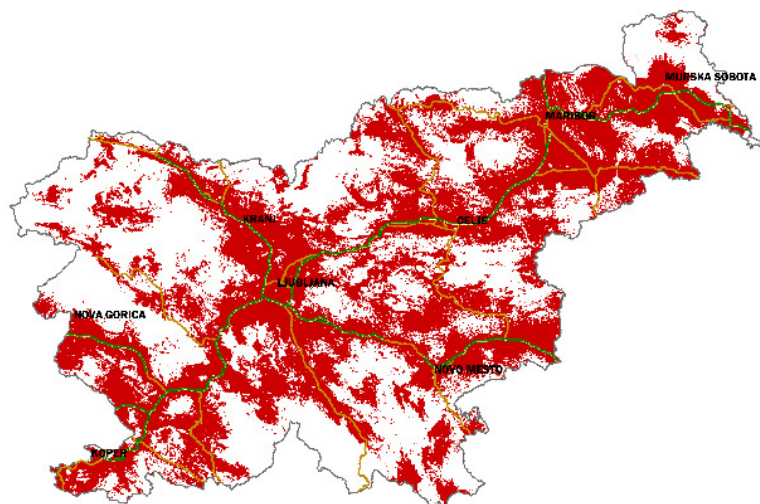

Vir: Spletna stran družbe Mobitel d.d., julij 2010⁵

⁵<http://www.mobitel.si/Storitve/Info/Pokritost.aspx>, dostop na dan 15.7.2010

Slika 8: Pokritost ozemlja z HSPA signalom družbe Mobitel d.d. znotraj objektov

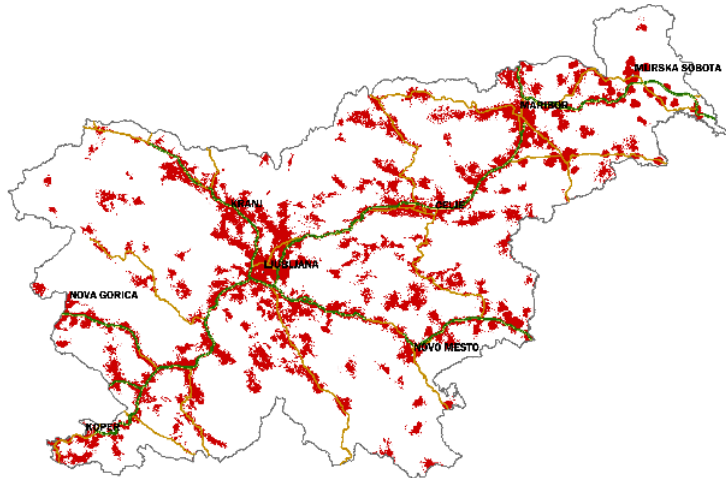

Vir: Spletna stran družbe Mobitel d.d., julij 2010

Slika 9: Pokritost ozemlja s HSPA in HSPA+ signalom družbe Mobitel d.d.

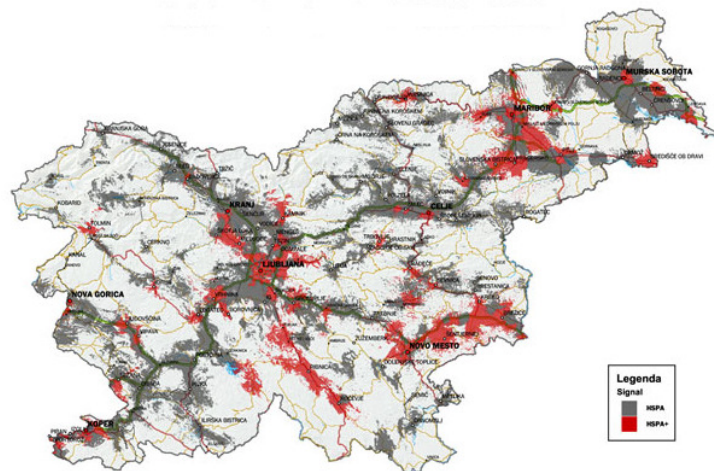

Vir: Spletna stran družbe Mobitel d.d., julij 2010⁶

Z vidika maloprodajnih cen širokopasovni dostop preko mobilnih tehnologij ni primerljiv z xDSL dostopom, saj se praviloma obračunava količina prenesenih podatkov. Za primer navajamo paket družbe Mobitel d.d. »Osnovni Povezani«⁷, katerega mesečna naročnina je v opazovanem obdobju znašala 24€, kar neomejene klice in video klice znotraj MPO enega naročnika, 1000 minut pogovorov znotraj omrežij družbe Mobitel d.d., 20 MB paketnega prenosa podatkov in 100 SMS sporočil. Družba Mobitel d.d. med drugim ponuja tudi posebni podatkovni paket »Mega Povezani«⁸, ki omogoča neomejen prenos podatkov v njenem omrežju za 77€ mesečne naročnine, pri čemer velja za neomejen prenos podatkov princip

⁶ <http://tehnika.mobitel.si/trenutna-pokritost-slovenije-s-hspa-mobilni-internet-216-mbs/>, dostop na dan 15.7.2010

⁷ <http://www.mobitel.si/Info/novosti-v-ponudbi.aspx>, dostop na dan 15.7.2010

⁸ <http://www.mobitel.si/Info/novosti-v-ponudbi.aspx>, dostop na dan 15.7.2010

pravične uporabe storitev prenosa podatkov in je meja za uveljavljanje principa pravične uporabe 1 GB prenesenih podatkov znotraj obračunskega obdobja. Po preseženi meji 1 GB v omrežju družbe Mobitel d.d. se hitrost prenosa podatkov omeji na 384 kbit/s v smeri do uporabnika in 64 kbit/s v smeri od uporabnika. Z naslednjim obračunskim obdobjem se ponovno vzpostavi običajna hitrost prenosa podatkov, kot jo zagotavlja družba Mobitel d. d.. Iz primerjave cen širokopasovnega dostopa prek fiksnega bakrenega omrežja in prek mobilnega omrežja kaže, da je slednja oblika širokopasovnega dostopa dražja. Poleg tega predstavlja širokopasovni dostop preko mobilnega omrežja le 9,0% vseh širokopasovnih priključkov na maloprodajnem trgu. V osnovi je bila ponudba širokopasovnega dostopa preko mobilnega omrežja oblikovana z namenom zagotavljanja te oblike dostopa izven domov in stavb, zaradi česar ta oblika širokopasovnega dostopa v prvi vrsti predstavlja komplement širokopasovnemu dostopu prek bakrenega omrežja. Glede na ugotovljeno in na to, da cene širokopasovnega dostopa preko mobilnega omrežja nimajo indirektnega konkurenčnega vpliva na uporabnike širokopasovnega dostopa preko bakrenega omrežja, Agencija ugotavlja, da tudi brezžični mobilni širokopasovni dostop na maloprodajnem trgu ne predstavlja ustreznega substituta širokopasovnemu dostopu prek bakrenega omrežja.

Agencija ugotavlja, da v času do prihodnje analize ni pričakovati bistvenih sprememb stanja na trgu glede ugotovitev v zvezi z navedeno obliko širokopasovnega dostopa, vendar pa bo stanje na trgu kljub vsemu budno spremljala, ter v primeru, da bi do bistvenih sprememb prišlo, ponovno ugotavljala zamenljivost med širokopasovnim dostopom preko brezžičnega mobilnega omrežja in širokopasovnim dostopom preko bakrenega omrežja.

Na podlagi napisanega Agencija zaključuje, da dostop prek kabelskega in optičnega omrežja na maloprodajnem nivoju s strani povpraševanja predstavljata substitut dostopu z xDSL tehnologijo in je zato del istega maloprodajnega upoštevnega trga.

Agencija istočasno zaključuje, da geografska segmentacija upoštevnega trga na maloprodajnem nivoju ni potrebna, saj so maloprodajne cene po vsej državi enake in niso odvisne od regij ali območij ponujanja storitev.

5.1.2 Zamenljivost na veleprodajnem trgu

Agencija je pri ugotavljanju zamenljivosti na veleprodajnem trgu izhajala iz ugotovitev, do katerih je prišla na podlagi ugotavljanja zamenljivosti na maloprodajnem trgu. V skladu s tem je Agencija v nadaljevanju ugotavljala zamenljivost na medoperaterskem trgu le med oblikami dostopa, ki so se že na maloprodajnem trgu izkazale za zamenljive.

Skladno s Priporočilom komisije o upoštevni trgih produktov in storitev⁹ so na trg »Širokopasovni dostop (medoperaterski trg)« uvrščene veleprodajne storitve bitnega toka (*bit-stream*), ki dopuščajo prenos širokopasovnih podatkov v obe smeri ter drug veleprodajni dostop, zagotovljen preko drugih infrastruktur, kadar in če nudijo storitve, ekvivalentne dostopu z bitnim tokom.

Dostop z bitnim tokom pomeni, da lastnik infrastrukture vzpostavi širokopasovno dostopovno povezavo do končnih uporabnikov in potem to povezavo ponudi tudi ostalim operaterjem, da le-ti lahko ponujajo širokopasovni dostop svojim končnim uporabnikom. V Priporočilu komisije o upoštevni trgih je definirano, da je bitni tok vezan na medij prenosa - posukani bakreni par (javno komutirano telefonsko omrežje) ter tehnologijo xDSL, lahko pa vključuje

⁹ Commission Recommendation Of 17 December 2007 on Relevant Product and Service Markets within the Electronic Communications Sector susceptible to ex ante regulation in accordance with Directive 2002/21/EC of the European Parliament and of the Council on a Common Regulatory Framework for Electric Communication Networks and Services (OJ EU 344/65, 28.12.2007, 2007/879/ES)

tudi druge načine prenosa kot je na primer ATM (oziroma podobna oblika prenosa) omrežje ali IP/MPLS (oziroma podobno) omrežje. Pri tem ni pomembno, ali se za dostop uporablja dodatna tehnologija multipleksiranja, na primer rešitev EMX, saj je treba ukrepe regulacije trga razlagati kar se le da tehnološko nevtralnno. Dostop z bitnim tokom je veleprodajni produkt, kjer operater omrežja zagotovi drugim operaterjem, ki na trg vstopajo, dostopovno in agregacijsko povezavo visoke hitrosti do končnega uporabnika tako, da lahko ti operaterji ponudijo lastne storitve širokopasovnega dostopa svojim končnim uporabnikom.

Evropska komisija je pri pripravi Priporočila¹⁰ zavzela stališče tehnološke nevtralnosti. Skladno s tem načelom v novem Priporočilu o upoštevni trgih in Splošnim aktom o določitvi upoštevni trgov je lahko predmet predhodne (*ex ante*) regulacije vsa omrežna infrastruktura.

Ker je Agencija ugotovila, da sta z vidika maloprodaje storitev kableskega dostopa in storitev dostopa preko optičnih vlaken substituta xDSL storitvam, je nadalje ugotavljala, ali v veleprodaji obstaja ekvivalent dostopu z bitnim tokom prek kableskih in optičnih omrežij ter prek razvezave krajevne zanke, pri čemer pa je Agencija upoštevala tudi izkušnje in mnenja operaterjev, ki jih je pridobila v razpravi z operaterji¹¹.

Agencija je v analizi ugotavljala zamenljivost med zagotavljanjem širokopasovnega dostopa prek bakrenega omrežja s širokopasovnim dostopom prek kableskega in optičnega omrežja glede na 4 dejavnike:

- poslovne modele,
- razširjenost omrežij in dostopnost do končnih uporabnikov,
- tehnološki vidik ponudbe glede na različnost obeh infrastruktur,
- cenovni vidik zamenljivosti.

5.1.2.1 Zamenljivost med dostopom z bitnim tokom in širokopasovnim dostopom prek kableskega omrežja

1. **Poslovni modeli:** Na trgu zagotavljanja širokopasovnega dostopa preko koaksialnega kableskega omrežja na veleprodajnem trgu je bilo opaziti nadaljnje združevanje večjih kableskih operaterjev. Tako je vodilni slovenski kableski operater Telemach d.o.o. poleg družb Telemach Rotovž d.d., Telemach Murska Sobota d.d., Telemach Tabor d.d., Telemach Velenje d.d. in Telemach Pobrežje d.d. Družba Telemach d.o.o. ima v omenjenih družbah v lasti večinski delež, družbe pa bodo kot pravne osebe še nekaj časa obstajale. Družba Telemach d.o.o. ima v družbi Telemach Tezno d.d. delež, ki pa ni večinski. Družba Ljubljanski kabel d.d. se je pripojila družbi Telemach in je konec leta 2009 prenehala obstajati. Skupina Telemach je imela na dan 30.6.2010 glede na število kableskim modemov 60,0% delež med vsemi kableskimi operaterji. Skupina Telemach

¹⁰ Commission Recommendation Of 17 December 2007 on Relevant Product and Service Markets within the Electronic Communications Sector susceptible to ex ante regulation in accordance with Directive 2002/21/EC of the European Parliament and of the Council on a Common Regulatory Framework for Electric Communication Networks and Services (OJ EU 344/65, 28.12.2007, 2007/879/ES)

¹¹

http://www.apek.si/datoteke/File/2008/telekomunikacije/porocilo_s_sestanka_z_operaterji_na_temo_ip_medomrezne_povezave.pdf, dostop na dan 16.7.2010

na maloprodajnem trgu enoti ponudbo, cenike, tehnološke standarde ter pomoč uporabnikom, zato je Agencija z dodatnim vprašalnikom poizvedela, ali skupina Telemach pripravlja enoten model bitnega toka za celotno svoje omrežje. Glede na podatke, ki jih je Agencija pridobila (poziv št. 38241-6/2010/1 z dne 19.7.2010 in odgovor št. 38241-6/2010/8 z dne 30.7.2010), le ta na trgu še ne ponuja enotnega širokopasovnega produkta neodvisnim ponudnikom storitev širokopasovnega dostopa končnim uporabnikom za območje, ki ga pokriva koaksialno kabelsko omrežje, in ga še niti ne načrtujejo. Poleg tega imajo kabelski operaterji na medoperaterskem trgu s ponudniki internetnih storitev oblikovane drugačne poslovne modele od modela dostopa z bitnim tokom družbe Telekom Slovenije d.d., zlasti pa:

- model, pri katerem kabelski operater zakupi storitev ponudnika internetnih storitev, ki jih nato ponuja svojim uporabnikom – preprodaja (*»resale«*) storitev,
- model, pri katerem kabelski operater daje svoje omrežje v zakup ponudnikom internetnih storitev.

Na trgu obstajajo tudi kabelski operaterji, ki so istočasno sami ponudniki internetnih storitev, ki jih ponujajo prek svojega koaksialnega kabelskega omrežja – ponudba samemu sebi (*self-supply*). Nekateri kabelski operaterji pa širokopasovnega dostopa do interneta končnim uporabnikom sploh ne ponujajo.

2. Razširjenost omrežij in dostopnost do končnih uporabnikov: Ta kazalnik je Agencija ugotavljala na podlagi podatkov, ki jih je pridobila na podlagi vprašalnikov, ki so bili poslani imetnikom dostopovne omrežne infrastrukture za ugotavljanje morebitne geografske segmentacije trga, poziv št. 38241-4/2010 z dne 13.7.2010. Agencija je pri ugotavljanju tega kazalnika upoštevala občine kot upravno-politične enote lokalne samouprave ter v povezavi z njimi statistično opredelitev naselij Republike Slovenije, ki se v občinah nahajajo.



Slika 10: Penetracija koaksialnih kabelskih širokopasovnih priključkov na gospodinjstva po občinah

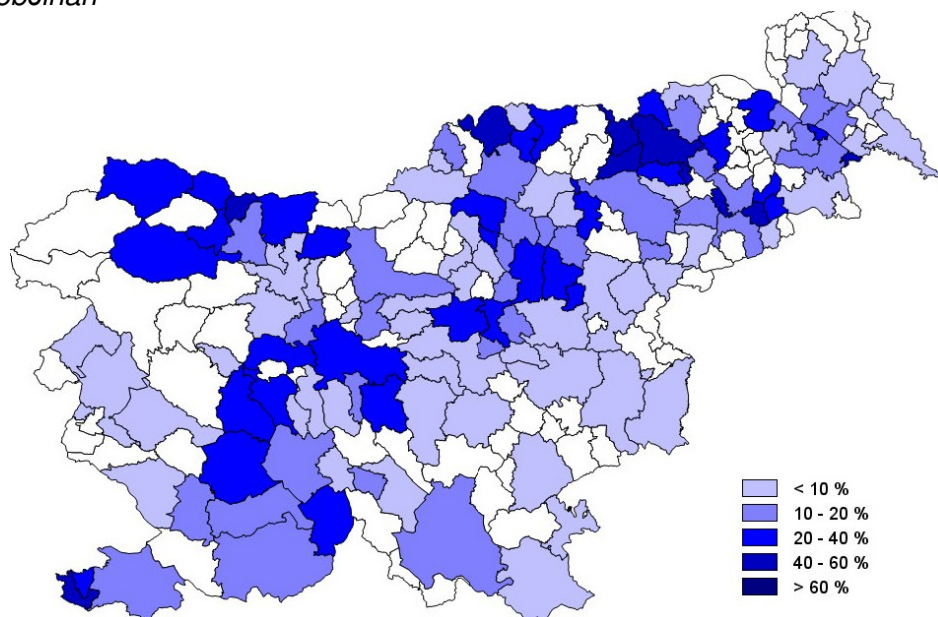

Vir: Podatki APEK, julij 2010

Slika 11: Penetracija xDSL širokopasovnih priključkov na gospodinjstva po občinah

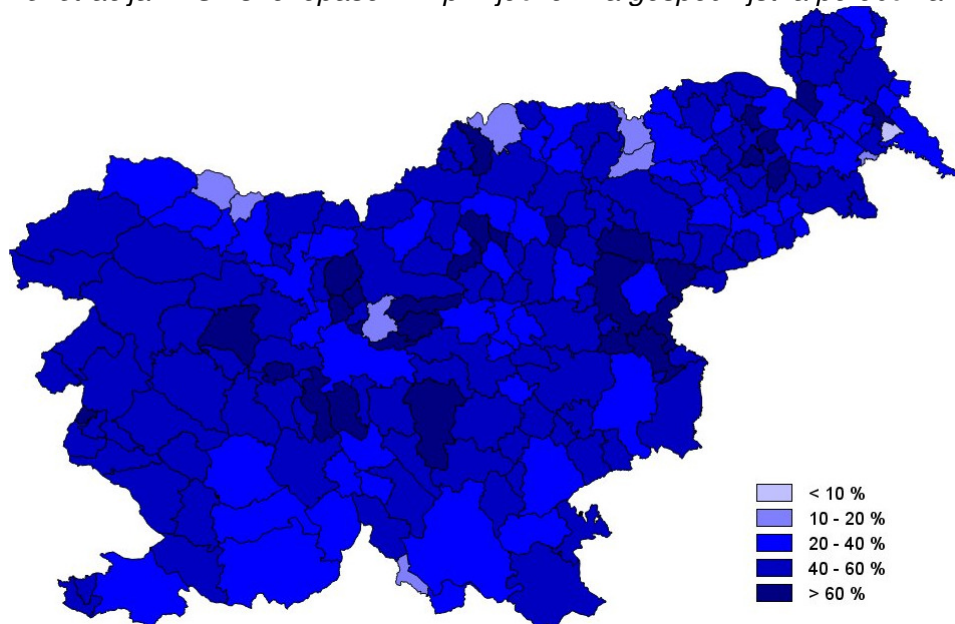

Vir: Podatki APEK, julij 2010

Kot je razvidno iz zgornjih slik, ima kabelsko omrežje v primerjavi z xDSL omrežjem bistveno manjšo pokritost gospodinjstev na območju Republike Slovenije. Kabelsko omrežje je sicer prisotno v 60,0% vseh slovenskih občin, vendar pa je penetracija kabelskih širokopasovnih priključkov glede na gospodinjstva v večini občin nižja od 20%.

Agencija na podlagi napisanega ugotavlja, da razširjenost omrežij in dostopnosti do končnih uporabnikov kažejo, da tudi v kolikor bi kateri izmed večjih kablinskih operaterjev dovolj hitro reagiral s ponudbo širokopasovnega modela, s katerim bi bil xDSL zamenljiv, bi šlo tu le za geografsko zelo omejeno, regionalno oziroma lokalno rešitev, ki bi bila za obstoječe operaterje, ki prodajajo storitve xDSL, sprejemljiva le, kolikor bi se ti zavestno odločili poslovati le na lokalnem nivoju.

Navedeno je razvidno tudi iz podatkov, ki jih je Agencija pridobila na podlagi dopisa št. 38241-6/2010/2 z dne 19.7.2010, saj operaterji navajajo, da bi so kablenska omrežja razdrobljena med veliko manjših ponudnikov od katerih ima vsak specifično stanje svojega omrežja, kar lahko pomeni specifično rešitev za posamezno omrežje. V manjših krajih pa kablinskega omrežja sploh ni. Prav tako kablensko omrežje slabo pokriva poslovne uporabnike tako, da bi v primeru prehoda na kablensko omrežje alternativni operaterji ostali brez glavnine poslovnih strank.

3. **Tehnološki vidik ponudb glede na različnost obeh infrastruktur:** Ponudba družbe Telekom Slovenije d.d. za dostop preko bitnega toka omogoča operaterjem sklenitev le ene pogodbe in dostop v eni sami točki, kar je za operaterja, ki šele vstopa na trg in še nima zadostnih sredstev v skladu s teorijo »investicijske lestve« (»ladder of investment«), ki je prikazana v nadaljevanju, lahko v začetni fazi celo nujno potrebno. Sama rešitev povezave z velikim številom omrežij pa po drugi strani še dodatno povečuje stroške za operaterja, saj so večje kapacitete na enoto bistveno cenejše od manjših (primer: cena za STM-4 je le dvakratnik cene za STM-1, čeprav gre za štirikrat večjo kapaciteto). Operater ima preko omrežja družbe Telekom Slovenije d.d. dostop do skoraj vseh gospodinjstev oziroma podjetij, kjer družba Telekom Slovenije d.d. nudi storitev govorne telefonije, saj se za prenos podatkov uporablja zgornji del frekvenčnega pasu bakrene krajevne zanke, medtem ko se spodnji del frekvenčnega pasu še vedno lahko uporablja za fiksno telefonijo.

Slika 12: *Investicijska lestev*

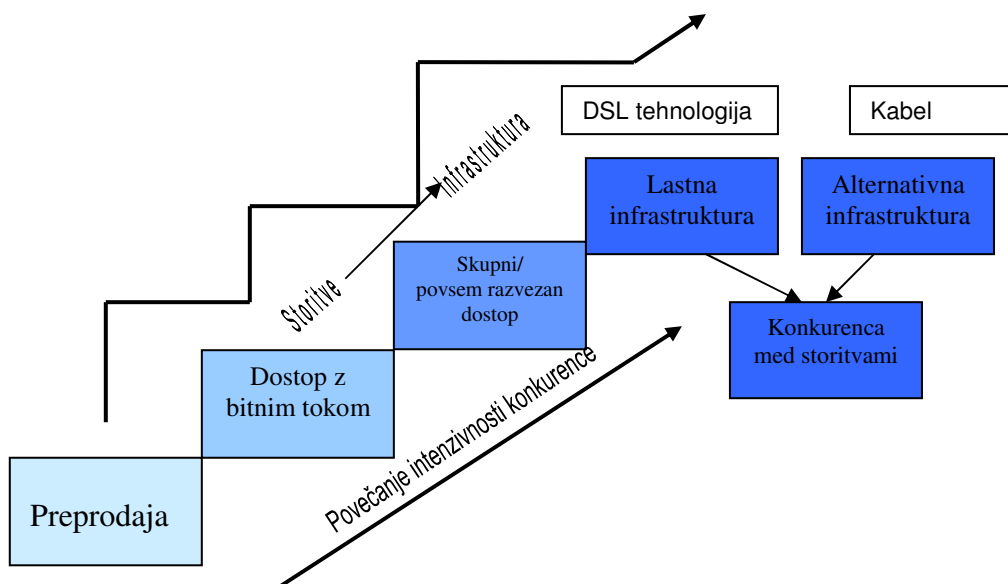

Na medoperaterskem (veleprodajnem) trgu kablinski operaterji pogosto nastopajo zgolj v vlogi lastnika surove infrastrukture - koaksialnega kablinskega omrežja, ki ga dajejo v zakup. Taka ponudba je bližje delni razvezavi fizične infrastrukture in že v osnovi ne more biti substitut bitnemu toku. Kadar pa kablinski operaterji ponujajo dostopovno omrežje, opremljeno s širokopasovno infrastrukturo, njihove storitve prav tako ne kažejo na ustrezen substitut bitnemu toku, saj ne nudijo hierarhije storitev, še zlasti pa ne na nivoju celotne

države, ki bi vstopajočim operaterjem omogočala, da vstopijo na trg na različnih nivojih v hierarhiji omrežja, tako kot imajo to možnost, če bi storitev kupovali od družbe Telekom Slovenije d.d. Prav vstop na različnih nivojih je pomemben z vidika »investicijske lestve«, saj operaterju omogoča, da se z dodatnimi investicijami postopno vedno bolj približuje končnemu uporabniku, ne da bi se predhodno omejil na določeno geografsko območje, hkrati pa mu omogoča vedno večje diferenciranje storitev, ki jih ponuja. Glede na vse večjo konsolidacijo kabelskih operaterjev v Sloveniji (Telemach, KRS Rotovž, Ljubljanski kabel, KRS Tabor itd.) pa je Agencija ugotavljala, ali bi statusno preoblikovanje kabelskih operaterjev lahko s seboj prineslo tudi poslovne modele, primerljive s poslovnim modelom bitnega toka družbe Telekom Slovenije d.d. Agencija je opravila poizvedbe (dopis št. 38241-6/2010/1 z dne 19.7.2010 in št. 38241-6/2010/8 z dne 30.7.2010) pri skupini Telemach in ugotovila, da tovrstnega medoperaterskega poslovnega modela v obdobju do naslednje analize ni pričakovati.

Na trgu storitev širokopasovnega dostopa obstaja hierarhija storitev, ki omogoča novim vstopajočim operaterjem, da pridobijo storitve, ki so po hierarhiji bližje končnim uporabnikom ali pa jim omogoča, da razvijejo diferencirane oziroma inovativne storitve. Vstopajoči operaterji bodo poskušali vstopiti na trg na različnih nivojih v hierarhiji omrežja. Pri tem bodo operaterji upoštevali tako tehnične kot ekonomske karakteristike vstopa. Od nivoja vstopa je odvisno kako in koliko nadzora ima vstopajoči operater nad določenimi tehničnimi karakteristikami storitev končnim uporabnikom in ali popolnoma upravlja svoje omrežje, tako da lahko spremlja kakovost, ki jo nudi uporabnikom. Da bi bilo možno razločevati storitve vstopajočega od storitev obstoječega operaterja, mora vstopajoči imeti dostop na točki, kjer ima lahko tak nadzor. Glavni namen vstopajočega operaterja - kupca na veleprodajnem trgu, je prodaja storitev širokopasovnega dostopa na maloprodajnem nivoju, ali drugače, vsako povpraševanje na veleprodajnem trgu izvira iz povpraševanja na maloprodajnem trgu. Na povpraševanje naročnikov na maloprodajnem trgu pa vplivajo cena, kakovost storitve širokopasovnega dostopa, dostopnost do storitve, tehnična pomoč uporabnikom in druge karakteristike storitev, ki jih nudi operater. Dejansko končni uporabniki (njihove zahteve, število ipd.), pa tudi trend razvoja trga, narekujejo povpraševanje izbranega operaterja na veleprodajnem trgu.

Kabelski komunikacijski sistemi so omrežja, narejena s koaksialnimi kabli in so bila prvotno namenjena samo za distribucijo televizijskih signalov. Kabelski komunikacijski sistemi kot naslednja stopnja imajo v omrežje vgrajen oziroma predviden povratni kanal ter so predelana oziroma dopolnjena tako, da omogočajo tudi dvosmerni širokopasovni podatkovni prenos (dostop do interneta, IP telefonija, itd.). Pri kabelskih omrežjih zaradi souporabe istega prenosnega medija v dostopovnem delu pri večjem številu uporabnikov oziroma v času večjih obremenitev prihaja do zasičenj in s tem do degradacije storitev (zmanjšanja hitrosti prenosa), kar se pri bakrenem omrežju ne dogaja. Poleg tega v primeru kabelskega dostopa lahko pride do multipleksiranja naročniških povezav že v sami zgradbi končnega uporabnika, medtem ko pri dostopu z bitnim tokom to poteka na DSLAM-u v prostorih družbe Telekom Slovenije d.d., kar daje operaterju boljšo možnost upravljanja s kvaliteto povezave do samega naročnika.

Naslednji problem predstavlja pri kabelskih omrežjih vidik varnosti, kar je lahko kritično pri internetnem nakupovanju ipd. Standardi za širokopasovni prenos preko kabelskih omrežij (DOCSIS – data over cable service interface specification) v svojih prvotnih verzijah (1.0, 1.1, 2.0) ne zagotavljajo primerne zasebnosti oziroma varnosti pri prenosu podatkov. Šele verzija 3.0 (iz leta 2006) je nivo varnosti naredila primerljiv sistem, ki ga zagotavlja fiksni dostop preko bakrenega omrežja. Da bi bil dostop z bitnim tokom preko kabelskega omrežja v vseh pogledih ekvivalenten dostopu z bitnim tokom na omrežju z xDSL sistemi v dostopu, so primerna samo kabelska omrežja, ki so dopolnjena na osnovi DOCSIS standardov serije 3.0

(ali višje). Na podlagi tega je Agencija pri skupini Telemach naknadno poizvedla (dopis št. 38241-6/2010/1 z dne 19.7.2010), kolikšen delež njenega kableskega omrežja je nadgrajen z omenjenim standardom. Pri tem je ugotovila (dopis št. 38241-6/2010/8 z dne 30.7.2010), da ima 60% naročnikov skupine Telemach možnost priklopa na EuroDOCSIS 3.0 pakete. To pomeni, da navedeno kablesko omrežje v smislu varnosti le deloma predstavlja ekvivalent dostopu z bitnim tokom.

Slika 13: Penetracija koaksialnih kableskih širokopasovnih priključkov nadgrajenih z DOCSIS 3.0 standardom na gospodinjstva po občinah

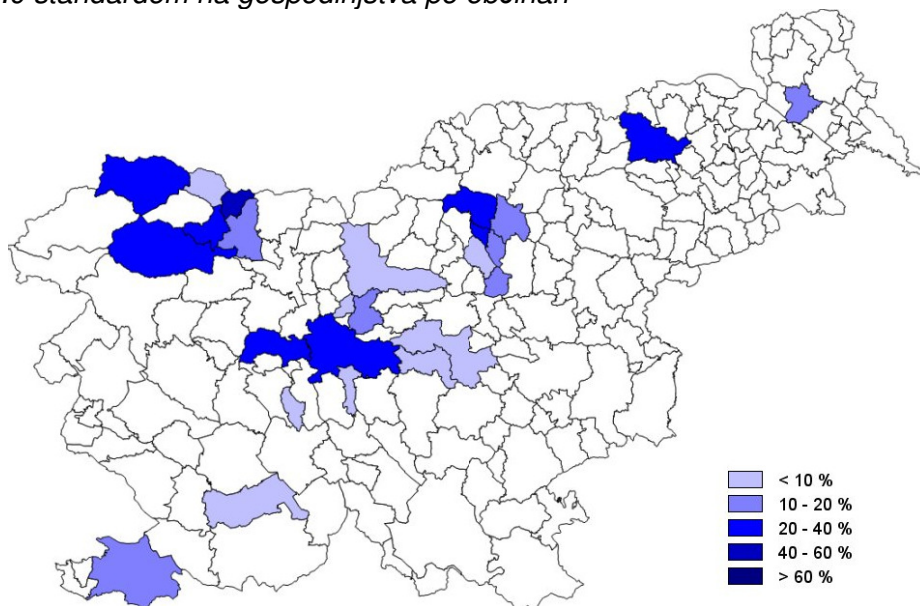

Vir: Podatki APEK, julij 2010

Ponudba veleprodajnih storitev družbe Telekom Slovenije d.d. tudi sledi »investicijski lestvi«, kar pomeni, da operaterji, ki na začetku investirajo najmanj, uporabljajo hrbtnično IP/MPLS omrežje družbe Telekom Slovenije d.d., nadalje se lahko priključijo na nivoju BRAS, mogoče pa bi bilo izvesti tudi priključitev neposredno na posamezni DSLAM. Iz tega lahko sledi prehod na razvezavo krajevne zanke preko zakupa skupne lokacije in do zakupa celotnega frekvenčnega pasu krajevne zanke (povsem razvezan dostop) ali le dela tega pasu (sodostop). Napisano je razvidno iz slike 12, ki prikazuje investicijsko lestev. Skladno s tem operater vpliva na kvaliteto; večje kot so njegove investicije, večji je njegov nadzor nad kakovostjo storitve na vertikalno povezanem maloprodajnem trgu. Nasprotno pa pri koaksialnih kableskih omrežjih operaterji ne ponujajo palete storitev in ima posamezen kableski operater praviloma uveljavljen le en poslovni model za neodvisne ponudnike internetnih storitev (bodisi gola dostopovna infrastruktura, bodisi infrastruktura, opremljena za širokopasovni dostop), pri čemer gre tudi tu za individualne dogovore in ne za javno objavljeno politiko odprtega dostopa do omrežja. V takih okoliščinah ni objektivno pričakovati, da bi kableski operaterji na povišanje cen dostopa s strani družbe Telekom Slovenije d.d. reagirali dovolj hitro s primerljivo paleto alternativnih storitev v kableskem omrežju. Ugotovitve Agencije o razširjenosti omrežij in dostopnosti do končnih uporabnikov, kažejo, da tudi v kolikor bi kateri izmed večjih kableskih operaterjev dovolj hitro reagiral s ponudbo širokopasovnega modela, s katerim bi bil xDSL zamenljiv, bi šlo tu le za regionalno oziroma lokalno rešitev, ki bi bila za obstoječe operaterje, ki prodajajo storitve xDSL, sprejemljiva le, kolikor bi se ti zavestno odločili poslovati le na lokalnem nivoju. Dejstvo pa je, da taka rešitev

ne bi bila sprejemljiva za operaterje, ki poslujejo na nivoju celotne države in imajo na nivoju celotne države enoten storitveni in cenovni model. Pri tem Agencija ugotavlja tudi, da bi bil celo učinek usklajenega delovanja vseh kabelskih operaterjev vprašljiv zaradi slabše pokritosti slovenskega ozemlja s koaksialnimi kabelskimi omrežji v primerjavi z (bakreno) dostopovno infrastrukturo družbe Telekom Slovenije d.d.

Hipotetični ponudnik storitev širokopasovnega dostopa do končnih uporabnikov bi lahko v primeru majhnega, vendar trajnega zvišanja cene širokopasovnega dostopa z bitnim tokom iskal alternativne možnosti dostopa pri kabelskih operaterjih. V tem primeru še vedno velik delež (62,8%¹²) njegovih končnih uporabnikov zaradi slabše pokritosti s kabelskim omrežjem nima možnosti prehoda na tovrstno omrežje, zaradi česar bi se moral ponudnik storitev tem uporabnikom odpovedati. Poleg tega bi lahko tudi tiste končne uporabnike, ki imajo možnost prehoda na kabelsko omrežje, pri prehodu ovirala potreba po menjavi uporabniškega modema ali interne inštalacije, in bi se zato raje odločili za drugega xDSL ponudnika.

Navedeno je razvidno tudi iz podatkov, ki jih je Agencija pridobila na podlagi dopisa št. 38241-6/2010/2 z dne 19.7.2010, saj operaterji navajajo, da je kabelsko omrežje omejeno tudi v smislu tehničnih možnosti in kapacitet za ponujanje storitev IP televizije in Videa na zahtevo (Video on demand – VoD). Dodatno k temu operaterji navajajo, da bi za izvedbo prehoda iz bakrenega omrežja na koaksialno morali vsem naročnikom zamenjati terminalne naprave ter popolnoma spremeniti koncept tehnične rešitve in ponudbe IP televizij in storitve VoD. V nekaterih primerih pa bi bilo potrebno zaradi drugačnosti tehnologij graditi vzporedno omrežje in ga tako podvajati.

Na podlagi napisanega Agencija zaključuje, da dostop preko kabelskega omrežja tudi z vidika tehnoloških karakteristik infrastrukture ne predstavlja ustreznega substituta dostopu z bitnim tokom.

4. Cenovni vidik: Agencija je na podlagi podatkov ugotovila, da ima 55% kabelskih operaterjev, ki ponujajo širokopasovni dostop na veleprodajni ravni, s ponudniki internetnih storitev končnim uporabnikom pogodbeno dogovorjeno, da jim slednji plačujejo v povprečju 30% delež naročnine vsakega končnega uporabnika. Agencija je za primerjavo upoštevala naročnino za paket 1024/256 kbit/s največjega ponudnika širokopasovnega dostopa prek koaksialnega kabelskega omrežja družbe Telemach d.o.o. in ugotovila, da operaterji, ki ponujajo širokopasovni dostop na maloprodajnem trgu preko zakupa kabelskega omrežja, kabelskim operaterjem v povprečju mesečno plačujejo 5,4€, medtem ko pri družbi Telekom Slovenije d.d. že mesečna zakupnina za paket 1024/256 kbit/s znaša 14,82€. Agencija je dne 19.7.2010 (dopis št. 38241-6/2010/2) pri treh največjih operaterjih, ki ponujajo širokopasovni dostop prek zakupa bitnega toka, poizvedla, ali bi v primeru povišanja medoperaterskih cen za storitve širokopasovnega dostopa družbe Telekom Slovenije d.d. prešli na uporabo produkta na kabelskem omrežju, v primeru, da bi le ta bil na voljo in nadgrajen z DOCSIS 3.0 standardom. Iz prejetih odgovorov (dopis št. 38241-6/2010/6 z dne 23.7.2010, št. 38241-6/2010/7 z dne 27.7.2010 in št. 38241-6/2010/10 z dne 30.7.2010) je razvidno, da operaterji, kljub nižji ceni za dostop z bitnim tokom in kljub nadgradnji kabelskega omrežja s standardom DOCSIS 3.0 niso zainteresirani za prehod na to omrežje. To še dodatno kaže, da operaterji kljub višji ceni za dostop z bitnim tokom ne prehajajo na dostop prek kabelskega omrežja, kar kaže na nezamenljivost teh dveh oblik operaterskega dostopa.

¹² Podatki APEK, na dan 30.6.2010

Agencija tako ugotavlja, da kabelski dostop z vidika zamenljivosti ne predstavlja substituta dostopu preko bitnega toka, saj bistveno nižja cena naročnine in nadgrajevanje omrežja s standardom DOCSIS 3.0 ne predstavlja dovolj pomembnega vzvoda za vstopajoče operaterje na trg, da bi storitve na maloprodajnem trgu širokopasovnega dostopa nudili v okviru zakupa kapacitet pri kabelskih operaterjih.

Agencija zaključuje, da dostop preko kabelskega omrežja, kljub povezovanju kabelskih operaterjev na trgu in naglemu razvoju kabelskih omrežij, trenutno na strani ponudbe in povpraševanja ne predstavlja substituta za dostop prek bitnega toka in tako ni del upoštevnega trga. Agencija bo še naprej redno spremljala razvoj in obnašanje kabelskih operaterjev in v naslednji analizi ponovno ugotavljala stanje na predmetnem upoštevnelem trgu, oziroma v primeru, da se bodo razmere na trgu bistveno spremenile, predčasno opravila novo analizo trga.

5.1.2.2 Zamenljivost med dostopom z bitnim tokom in dostopom prek optičnega omrežja

Večina fiksnih dostopovnih povezav med končnim uporabnikom in funkcijsko lokacijo, kjer sta locirana glavni delilnik (MDF) in aktivna DSL oprema (DSLAM oziroma podobna naprava) je še vedno bakrenih. Običajno je komunikacijska oprema na funkcijski lokaciji potem povezana s hrbtencičnim omrežjem z optičnimi vlakni. Bakreno omrežje ne podpira zelo visokih hitrosti prenosa podatkov, prav tako pa je tudi zmogljivost omejena z uporabljenimi tehnologijami, dolžino in kvaliteto kabla. Zato se obstoječa bakrena dostopovna omrežja vedno pogosteje nadgrajujejo z optičnimi vlakni.

Evropska komisija je tudi v povezavi s to nadgradnjo pri pripravi Priporočila¹³ zavzela stališče tehnološke nevtralnosti. Skladno s tem načelom v novem priporočilu o upoštevnelem trgu in splošnem aktom o določitvi upoštevnelem trgu je lahko predmet predhodne (*ex ante*) regulacije vsa omrežna infrastruktura. Tako produktna definicija upoštevnelem trga »Širokopasovni dostop (medoperaterski trg)« lahko vključuje tudi širokopasovni dostop preko omrežij naslednje generacije (*»next generation network«*; NGN).

V zvezi s tem je Agencija dne 8.4.2008 na svoji spletni strani objavila posvetovalni dokument št. 3824-43/2008/1¹⁴, s katerim je želela pridobiti mnenje zainteresirane javnosti o prihodnji regulaciji trga na področju dostopovnih omrežij naslednje generacije. Na podlagi javne razprave je Agencija želela pridobiti dodatne informacije in stališča operaterjev. Zaradi potrebe po dodatnih pojasnilih prejetih stališč, je Agencija naknadno sklicala še ustno posvetovanje.

Agencija je tudi v zvezi s tem opravila primerjavo na podlagi zgoraj navedenih štirih dejavnikov:

1. Poslovni modeli: V Sloveniji je v času opravljanja analize na maloprodajnem trgu širokopasovni dostop prek optičnih vlaken ponujalo devet operaterjev, vendar pa med njimi po tržnem deležu izstopata družba Telekom Slovenije d.d. in družba T-2 d.o.o., ki gradita svoji lastni optični dostopovni omrežji. Družba Telekom Slovenije d.d. z optičnimi vlakni nadgrajuje svoje obstoječe bakreno omrežje in ima na optiki 36,1%¹⁵

¹³ Commission Recommendation Of 17 December 2007 on Relevant Product and Service Markets within the Electronic Communications Sector susceptible to ex ante regulation in accordance with Directive 2002/21/EC of the European Parliament and of the Council on a Common Regulatory Framework for Electric Communication Networks and Services (OJ EU 344/65, 28.12.2007, 2007/879/ES)

¹⁴

http://www.apek.si/datoteke/File/2008/telekomunikacije/porocilo_s_sestanka_z_operaterji_na_temo_ip_medomrezne_povezave.pdf, dostop na dan 16.7.2010

¹⁵ Podatki APEK, na dan 30.6.2010

tržni delež, medtem ko družba T-2 d.o.o. kot alternativni operater gradi svoje lastno optično omrežje, s katerim dopolnjuje razvezane zanke in ima na optiki 60,3% tržni delež aktivnih priključkov. Na podlagi napisanega je moč zaključiti, da optično omrežje pridobiva na pomenu kot substitut bakrenega omrežja.

Trenutno nobeden od navedenih operaterjev ne ponuja enotnega širokopasovnega produkta neodvisnim ponudnikom storitev širokopasovnega dostopa končnim uporabnikom za območje cele Slovenije.

2. Razširjenost omrežij in dostopnost do končnih uporabnikov: Ta kazalnik je Agencija ugotavljala na podlagi podatkov, ki jih je pridobila na podlagi vprašalnikov, ki so bili poslani imetnikom dostopovne omrežne infrastrukture za ugotavljanje morebitne geografske segmentacije trga (poziv št. 38241-4/2010/1 z dne 19.7.2010). Agencija je pri ugotavljanju tega kazalnika upoštevala občine kot upravno-politične enote lokalne samouprave ter v povezavi z njimi statistično opredelitev naselij Republike Slovenije, ki se v občinah nahajajo.

Slika 14: Prisotnost operaterjev glede na aktivne FTTH priključke po občinah

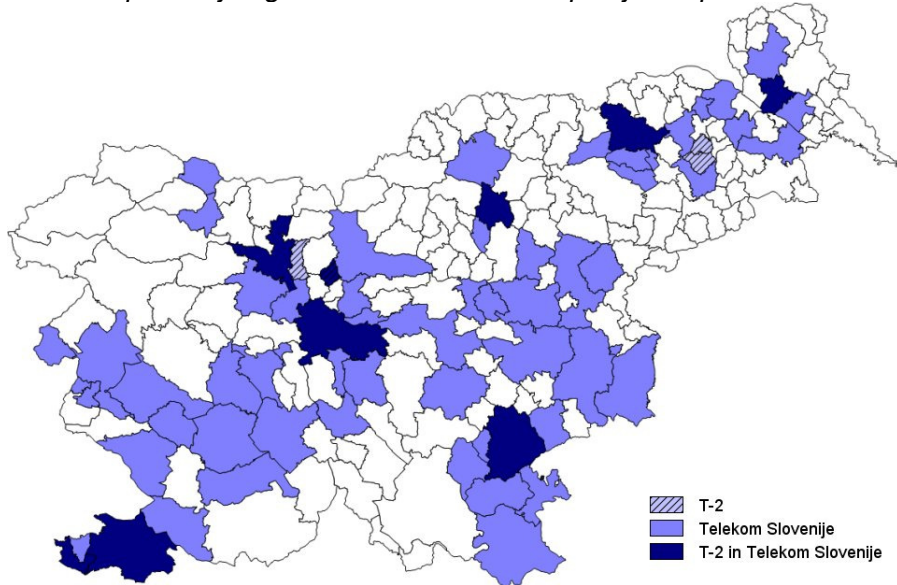

Vir: Podatki APEK, julij 2010

Slika 15: Penetracija aktivnih FTTH priključkov na gospodinjstva po občinah

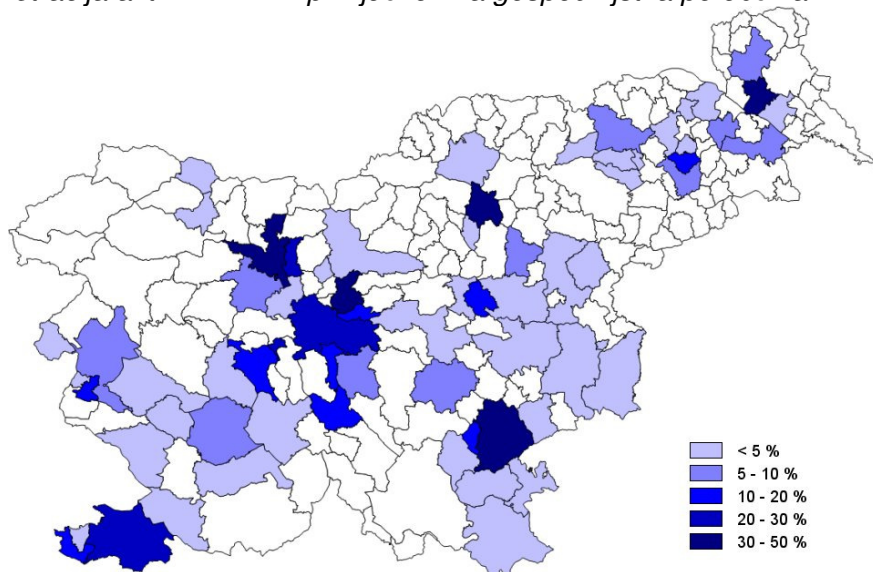

Vir: Podatki APEK, julij 2010

Iz zgornjih slik pa je razvidno, da optični omrežji tako družbe Telekom Slovenije d.d., kot tudi družbe T-2 d.o.o. ne omogoča pokritosti ekvivalentne pokritosti z bakrenim omrežjem. Oba operaterja gradita svoje optično omrežje predvsem v občinah z mestnim naseljem, kjer je taka gradnja zaradi večjega števila potencialnih končnih uporabnikov ekonomsko upravičena. Optično omrežje je tako prisotno le v 32,4% vseh slovenskih občin, kjer je penetracija aktivnih priključkov FTTH v povprečju 10,2%.

Agencija je za primerjavo med že izgrajenimi priključki in dejansko uporabljenimi (aktivnimi) priključki v analizo vključila tudi podatke o vseh (aktivnih in pasivnih) FTTH priključkih.

Slika 16: Prisotnost operaterjev glede na vse FTTH priključke

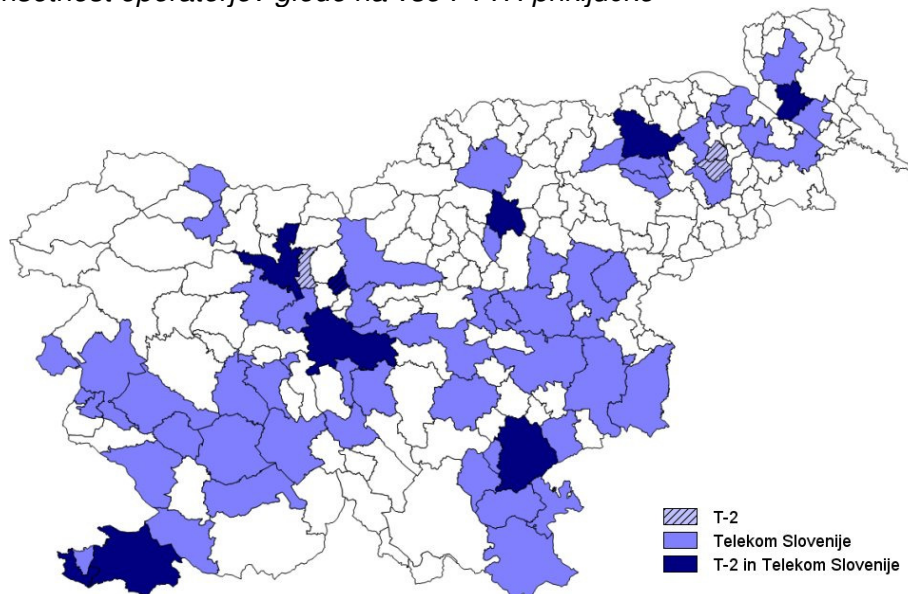

Vir: Podatki APEK, julij 2010

Glede prisotnosti operaterjev je možno ugotoviti, da je družba Telekom Slovenije d.d. s FTTH prisotna v skoraj vseh občinah, kjer je prisotna tudi družba T-2 d.o.o., izjema so le občine

Desternik, Šenčur in Trnovska vas, kjer je bila v času analize s FTTH prisotna le družba T-2 d.o.o.

Slika 17: Penetracija vseh FTTH priključkov na gospodinjstva po občinah

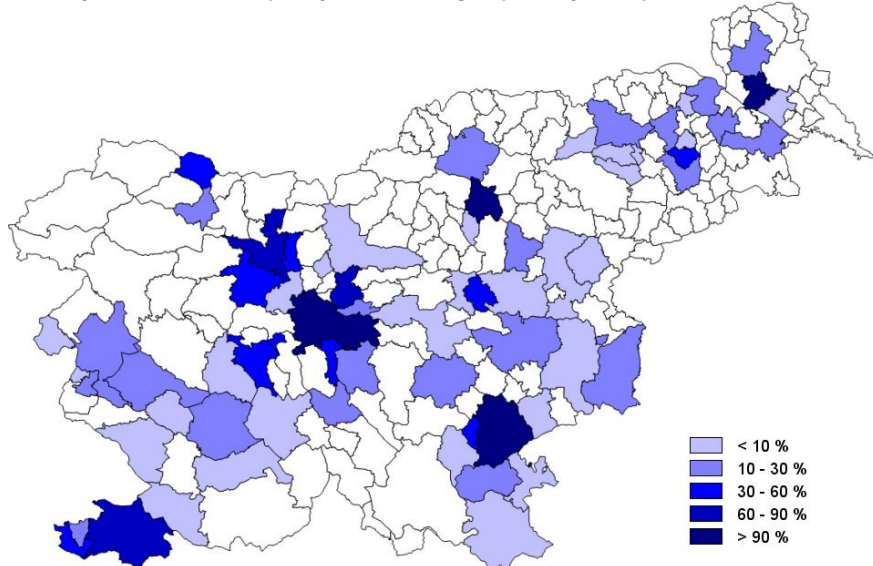

Vir: Podatki APEK, julij 2010

Primerjava je pokazala, da so v vseh občinah, kjer je družba Telekom Slovenije d.d. že zgradila FTTH omrežje, priključki tudi aktivni. Primerjava razmerja med priključki družb Telekom Slovenije d.d. in T-2 d.o.o. je pokazala, da je delež družbe Telekom Slovenije d.d. v primeru upoštevanja vseh priključkov večji kot v primeru upoštevanja le aktivnih priključkov. Razmerje med družbama glede vseh FTTH priključkov je tako znašalo 1 : 1,4 v korist družbe T-2 d.o.o. (T-2 d.o.o. 53,4% in Telekom Slovenije d.d. 46,6%), medtem ko je to razmerje ob upoštevanju le aktivnih priključkov znašalo 1 : 1,6 (T-2 d.o.o. 61,6% in Telekom Slovenije d.d. 38,4%).

Glede na ugotovljeno odstopanje in glede na to, da se optično omrežje gradi in razvija, ter da je potrebno v analizi upoštevati tudi predvideno stanje na trgu v prihodnosti, je Agencija v nadaljevanju zbrala in analizirala tudi podatke o planirani gradnji FTTH dostopovnega omrežja.

Slika 18: Planirana gradnja FTTH dostopovnega omrežja po občinah za obdobje naslednjih dveh let

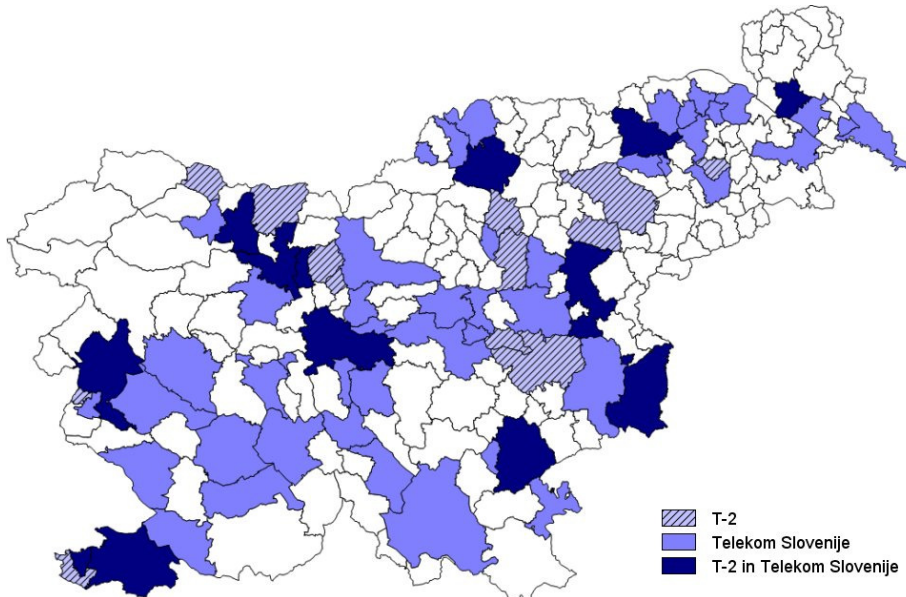

Vir: Podatki APEK, julij 2010

Upoštevanje planirane gradnje FTTH dostopovnega omrežja obeh operaterjev kaže, da se ob vključitvi sedaj še neaktivnih priključkov pokritost FTTH dostopovnega omrežja po občinah v času do prihodnje analize ne bo bistveno spremenila.

Pri tem je pomembna tudi ugotovitev, da je za družbo T-2 d.o.o. optična infrastruktura edina lastna infrastruktura, medtem ko družba Telekom Slovenije d.d. uporablja optično infrastrukturo za postopno zamenjavo in širitev obstoječega bakrenega omrežja.

3. Tehnološki vidik ponudb glede na različnost obeh infrastruktur: Omrežja naslednje generacije omogočajo ustvarjanje novih vrst maloprodajnih produktov, kot je npr. zelo hiter širokopasovni internet ali avdio-vizualne storitve visoke ločljivosti. Te nove storitve bodo ustvarile veleprodajno povpraševanje, ki se bo razlikovalo od povpraševanja po že obstoječih veleprodajnih storitvah in povpraševanja po njih. V primerjavi s prenosom po paričnih ali koaksialnih kablji ima optični prenos znatne prednosti. Zaradi majhnega slabljenja signala na optičnem vlaknu so možni relativno veliki dometi (od nekaj 10 do nekaj 100 km) brez vmesnih naprav (vmesnikov za ojačanje). Ker med vlakni ni presluha, je za širokopasovni dostop razpoložljivo celotno dostopovno omrežje, poleg tega pa zelo velika pasovna širina omogoča hitrosti prenosa do nekaj 10 Gbit/s. Poleg tega optična vlakna niso občutljiva na elektromagnetne motnje in električne obremenitve iz okolja (strele, nihanja v energetskih omrežjih).

Nadgradnja dostopovnega omrežja družbe Telekom Slovenije d.d. pretežno temelji na polaganju optičnega kabla do lokacij strank (*fibre to the home*) in ne, kot v mnogih evropskih državah, na polaganju kabla do cestnih omaric (*fibre to the cabinet*). Družba Telekom Slovenije d.d. je za gradnjo optičnega dostopovnega omrežja izbrala tehnologijo aktivnega medtočkovnega povezovanja, ki bo vsem uporabnikom omogočila rabo najzahtevnejših multimedijskih telekomunikacijskih storitev brez zmogljivostnih omejitev, poznanih pri trenutno široko uporabljenih xDSL povezavah. Navedeno optično omrežje zaradi svojih karakteristik tako omogoča oblikovanje storitve ekvivalentne dostopu prek bitnega toka na bakrenih posukanih parih.

Pri tehnologiji optičnega kabla do lokacij strank (FTTH) optično vlakno nadomesti celotno bakreno zanko in razdelilne omarice, glavni delilnik pa nadomesti optični delilnik, ki je lahko tudi na neki drugi (bolj oddaljeni) lokaciji. Glede na Mnenje ERG o regulaciji dostopa do omrežij naslednje generacije¹⁶ v sklopu optike do doma (FTTH) v tem trenutku ni arhitekture, ki bi enotno ustrezala vsem tehnologijam, zato morajo operaterji rešitve izbirati glede na svoje storitvene cilje. Ena od takih pomembnih odločitev je, ali razviti omrežje tipa točka-točka ali tipa točka-več točk (t.i. pasivno optično omrežje oziroma PON). V Sloveniji operaterji gradijo omrežje tipa točka-točka, pri katerem je vsakemu končnemu uporabniku zagotovljena posamična povezava, ki dostopa do polne, v obe smeri potekajoče pasovne širine. Ta je lahko oddaljen tudi do 80 kilometrov. Tudi omenjeno obliko optičnega omrežja je možno razvezati na način primerljiv razvezavi bakrene krajevne zanke.

Večina fiksnih dostopovnih povezav med končnim uporabnikom in naročniško centralo, kjer sta tudi locirana glavni delilnik (MDF) in aktivna DSL oprema (DSLAM oziroma podobna naprava) je še vedno bakrenih. Običajno je DSLAM potem povezan s hrbtničnim optičnim omrežjem. Bakreno omrežje ne podpira zelo visokih hitrosti prenosa podatkov, prav tako pa je tudi zmogljivost omejena z dolžino in kvaliteto kabla. Zato se obstoječa bakrena dostopovna omrežja vedno pogosteje nadgrajujejo z optičnimi vlakni.

Zamenjava bakrenih dostopovnih vodov med glavnim delilnikom in (bolj) lokaliziranimi optičnimi točkami, ki jo v zadnjem času prav tako izvaja družba Telekom Slovenije d.d. (t. i. skrajševanje krajevnih zank), bo prav tako vodila k temu, da bo podjetje, ki trenutno izkorišča dostop do razvezanih krajevnih zank na glavnem delilniku moralo razmisliti o primernosti alternativ. Take alternative bi lahko vključevale gradnjo lastnega dostopnega omrežja, uporabo dostopa do podzank v kombinaciji s svojim (razširjenim) omrežjem, uporabo podzank v kombinaciji s primerno agregacijsko (»backhaul«) storitvijo do lokacije glavnega delilnika oziroma uporabo veleprodajne storitve širokopasovnega dostopa zagotovljeno na lokaciji glavnega delilnika ali na višji ravni v omrežju. Tudi v opisanem primeru pa je mogoče zagotoviti storitev bitnega toka, pri čemer se bakreno dostopovno omrežje do uporabnika kombinira z optičnimi vlakni.

Optična omrežja operaterjem sicer omogočajo višje prenosne hitrosti kot bakreno omrežje, vendar pa Agencija ni našla nobenih dokazov, da bi operaterji nujno potrebovali hitrosti, ki jih zagotavljajo optična vlakna. Iz ponudb obeh operaterjev (družb Telekom Slovenije d.d. in T-2 d.o.o.), ki zagotavljata storitve preko obeh oblik dostopa na maloprodajnem trgu, je možno ugotoviti, da le ti svojim končnim uporabnikom ponujata preko optičnega omrežja tudi pakete s hitrostmi, ki jih istočasno ponujata tudi preko xDSL. Najnižja hitrost paketov, ki jih navedeni družbi ponujata na maloprodajnem trgu v primeru optičnega dostopa je 10 Mbit/s (družba T-2 d.o.o.) oziroma 20Mbit/s (družba Telekom Slovenije d.d.), istočasno pa enake oziroma še višje hitrosti prenosa proti uporabniku ponujata pri paketih na xDSL dostopu¹⁷.

4. **Cenovni vidik:** V času izvajanja analize na veleprodajnem trgu ni obstajala ponudba za zakup optičnih vlaken, ki bi omogočala storitev ekvivalentno dostopu z bitnim tokom, zato Agencija ni mogla na tem mestu primerjati cen na veleprodajni ravni. Kljub temu je primerjava cen maloprodajnih storitev zagotovljenih prek xDSL dostopa in storitev zagotovljenih prek optičnega dostopa pokazala njihovo zamenljivost. Agencija je na podlagi dodatne poizvedbe št. 38241-6/2010/2 z dne 19.7.2010 in odgovorov dopis št.

¹⁶ ERG Opinion on Reularory Principles of NGA 16rev2, http://www.erg.eu.int/doc/publications/erg07_16rev2_opinion_on_nga.pdf, dostop na dan 16.7.2010

¹⁷ Vir: spletni strani družbe Telekom Slovenije d.d. in družbe T-2 d.o.o., dostop na dan 18.8.2010

38241-6/2010/6 z dne 23.7.2010, št. 38241-6/2010/7 z dne 27.7.2010 in št. 38241-6/2010/10 z dne 30.7.2010 ugotovila, da bi bili operaterji v primeru povišanja cene za dostop z bitnim tokom pripravljeni preiti na dostop prek optičnega omrežja, kjer je to geografsko izvedljivo. Istočasno operaterji navajajo, da se za xDSL in FTTH za omogočanje storitev običajno uporablja enak koncept tehnične rešitve, kar omogoča lažji prehod iz xDSL na FTTH dostop.

Optično omrežje tako dejansko predstavlja zamenjavo za bakreno omrežje. Strategija družbe Telekom Slovenije d.d. je v komercialnem smislu postopna zamenjava bakrenih zank z optičnimi, zaradi česar je njeno kombinirano optično-bakreno omrežje na istem upoštevem trgu, saj zgolj zaradi postopne zamenjave tehnološke platforme znotraj enotnega omrežja ni mogoče govoriti o ločenem upoštevem trgu za optično omrežje družbe Telekom Slovenije d.d. Optično omrežje družbe T-2 d.o.o. pa po drugi strani tako samo kot tudi v kombinaciji s skupnimi lokacijami in razvezanimi zankami ne omogoča zadostne pokritosti, da bi lahko govorili o alternativnem produktu dostopa z bitnim tokom družbe Telekom Slovenije d.d., zaradi česar ni del istega upoštevnega trga. Ne glede na to je Agencija v tem delu opravila še natančnejšo analizo potrebe po morebitni geografski členitvi upoštevnega trga.

Uporabniki na medoperaterskem trgu so drugi operaterji in maloprodajna enota operaterja, ki uporablja storitve dostopa svojega lastnega veleprodajnega dela (*self-supply*). Alternativni operaterji povprašujejo po dostopu do omrežne infrastrukture, ker nimajo izgrajenega svojega lastnega omrežja na fiksni lokaciji ali ker le-to ni izgrajeno v obsegu, ki bi omogočal konkuriranje na trgu, ter lahko le preko zakupa infrastrukture drugega operaterja ponujajo svoje storitve na maloprodajnem trgu. Tako vstopajoči operaterji postopno plezajo po investicijski lestvi, katere pomemben del je še vedno tudi dostop z bitnim tokom.

Tudi če na veleprodajnem trgu ne bi obstajali drugi operaterji, ki bi povpraševali po storitvah dostopa do fiksnega omrežja, je mogoče definirati hipotetičen trg na osnovi zagotavljanja storitev dostopa operaterja samemu sebi. Hipotetična odsotnost sklenjenih pogodb na veleprodajnem trgu dostopa kaže zgolj na to, da se vsa ponudba na zadevnem medoperaterskem trgu izstavlja interno preko vertikalne integracije operaterja fiksnega omrežja. V takem primeru se struktura ponudbe na veleprodajnem nivoju (npr. tržni deleži operaterjev, ki so dejavni na zadevnem trgu) izvede iz ponudbe na maloprodajnem trgu. Veleprodajni trg dostopa do omrežja torej vključuje elemente, ki so potrebni, da se storitve na trgu zagotovijo drugim operaterjem in samemu sebi (*self-supply*) kot lastne storitve. Tržno moč vertikalno integriranega operaterja se torej lahko izmeri le, če je v definicijo trga vključena tudi ponudba samemu sebi. Tržna moč operaterja, ki ponuja veleprodajni produkt dostopa, je omejena s ponudbo tega produkta s strani vertikalno integriranega operaterja tistemu integriranemu delu istega operaterja, ki deluje v smislu ponudbe storitev na maloprodajnem trgu. V kolikor bi se iz analize predmetnega trga izpustila analiza ponujanja storitev samemu sebi, bi se zaradi navedenega napačno ocenila njegova tržna moč pri nujenju storitev dostopa in posredovanja klicev drugim operaterjem, in sicer bi se ta tržna moč (ki jo izvedemo iz tržnih deležev) precenila.¹⁸

Zgolj odsotnost ponudbe bitnega toka prek optičnega omrežja drugim operaterjem torej ni razlog za izključitev te storitve z upoštevnega trga. Na podlagi navedenega ter na podlagi tega, da je strategija družbe Telekom Slovenije d.d. postopna zamenjava bakrenih zank z optičnimi, katere trenutno ponuja le na maloprodajnem trgu, je Agencija kot del upoštevnega trga vključila tudi ponudbo družbe Telekom Slovenije d.d. samemu sebi.

¹⁸Glej primer komentarjev Evropske komisije Madžarskemu regulatorju: http://circa.europa.eu/Public/irc/info/ecctf/library?l=/hungary/registered_notifications/hu20040108/comments_0108-finalpdf/ EN 1.0 &a=d (dostop na dan 7.9.2008)

Vključitev zagotavljanja storitve dostopa samemu sebi v zadevni veleprodajni trg je tudi konsistentna z določili Pojasnila k novemu Priporočilu o upoštevnih trgih.¹⁹

Agencija na podlagi vsega napisanega zaključuje, da bitni tok prek optičnega omrežja družbe Telekom Slovenije d.d., predvsem zaradi nadgrajevanja obstoječe bakrene dostopovne infrastrukture z optičnimi vlakni in zaradi tehnološke primerljivosti storitev, ki jih je mogoče zagotavljati prek obeh oblik dostopa, predstavlja substitut za dostop z bitnim tokom prek bakrenih paric iste družbe in je tako del upoštevnega trga.

Agencija bo glede na hiter razvoj optičnih omrežij in visokih investicij, ki so za to potrebne, budno spremljala dogajanje na trgu in v primeru, da bo pri tem ugotovila bistvene spremembe stanja, tudi predhodno opravila ponovno analizo predmetnega upoštevnega trga.

5.1.2.3 Ponujanje dostopa z bitnim tokom s strani operaterjev, ki dostopajo do razvezanih krajevnih zank

1. Poslovni modeli: V Sloveniji so v času opravljanja analize trije operaterji (Amis d.o.o., T-2 d.o.o. in Tušmobil d.o.o.) ponujali svoje storitve na maloprodajnem nivoju prek razvezave krajevnih zank družbe Telekom Slovenije d.d. Tam, kjer razvezava krajevne zanke ekonomsko ni upravičena, navedeni operaterji pri družbi Telekom Slovenije d.d. zakupujejo storitev dostopa z bitnim tokom. Ti operaterji povprašujejo po razvezanih krajevnih zankah na medoperaterskem trgu zgolj z namenom zagotavljanja svojih storitev širokopasovnega dostopa na maloprodajnem trgu in so istočasno tudi edini operaterji, ki na medoperaterskem trgu povprašujejo po dostopu z bitnim tokom. Družba T-2 d.o.o. kljub gradnji lastnega optičnega omrežja kar 53,3% vseh širokopasovnih priključkov na maloprodajnem trgu zagotavlja preko zakupa infrastrukture družbe Telekom Slovenije d.d.

Trenutno nobeden od navedenih operaterjev ne ponuja enotnega širokopasovnega produkta neodvisnim ponudnikom storitev širokopasovnega dostopa končnim uporabnikom za območje cele Slovenije, vendar pa je Agencija pri operaterjih, ki razvezujejo krajevne zanke pri družbi Telekom Slovenije d.d., z dopisom št. 38241-6/2010/3 z dne 19.7.2010 poizvedla, ali je v njihovih poslovnih načrtih načrtovana ponudba širokopasovnega dostopa operaterjem prek njihovega omrežja. Iz podatkov, ki jih je Agencija pridobila od operaterjev (dopis št. 38241-6/2010/4 z dne 21.7.2010, št. 38241-6/2010/5 z dne 23.7.2010 in št. 38241-6/2010/9 z dne 30.7.2010) je razvidno, da družbi Tušmobil d.o.o. in Amis d.d. take oblike ponudbe na medoperaterskem trgu ne načrtujeta, medtem ko družba T-2 d.o.o. tako obliko medoperaterske ponudbe načrtuje, vendar le tam, kjer ima zgrajeno lastno optično omrežje in obstajajo tehnične možnosti. Sledenje trenutno še vedno ne bi predstavljalo alternative za vstopajoče operaterje, saj je pokritost ozemlja z optičnim omrežjem družbe T-2 d.o.o. bistveno nižja kot pokritost, ki jo omogoča dostop preko bitnega toka družbe Telekom Slovenije d.d.

2. Razširjenost omrežij in dostopnost do končnih uporabnikov: Operaterji se odločajo za razvezavo krajevne zanke družbe Telekom Slovenije d.d. predvsem tam, kjer je taka razvezava ekonomsko opravičena, zato razvezane krajevne zanke ostalih operaterjev ne morejo zagotoviti geografske pokritosti primerljive s pokritostjo, ki ga omogoča celotno omrežje družbe Telekom Slovenije d.d. Družba T-2 d.o.o. poleg tega, da dostopa do

¹⁹ Explanatory note accompanying document to the Commission Recommendation on Relevant Product and Service Markets within the electronic communications sector susceptible to ex ante regulation in accordance with Directive 2002/21/EC of the European Parliament and of the Council on a common regulatory framework for electronic communications networks and services (Second edition), C(2007) 5406, SEC(2007) 1483 final.

razvezanih krajevnih zank družbe Telekom Slovenije d.d. na gosteje poseljenih območjih gradi tudi svoje lastno optično omrežje, vendar pa kljub temu, da bi ostalim operaterjem ponudila dostop z bitnim tokom, slednjim še vedno ne bi mogla zagotoviti geografske pokritosti, ekvivalentne s pokritostjo, ki jo omogoča omrežje družbe Telekom Slovenije d.d. Agencija je pri ugotavljanju tega kazalnika upoštevala občine kot upravno-politične enote lokalne samouprave ter v povezavi z njimi statistično opredelitev naselij Republike Slovenije, ki se v občinah nahajajo.

Slika 19: Število operaterjev prisotnih z razvezano krajevno zanko po občinah

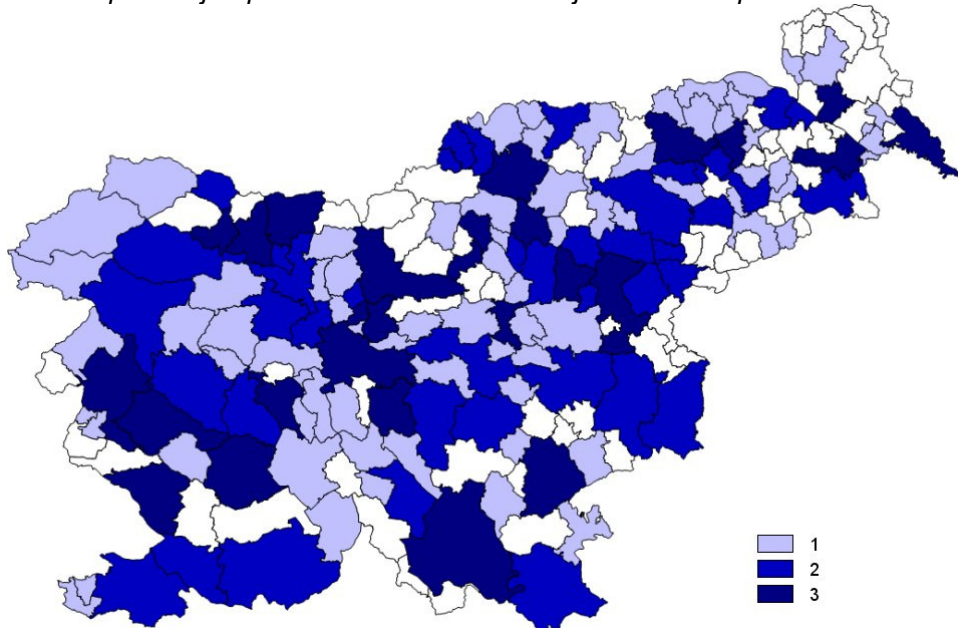

Vir: Podatki APEK, julij 2010

Iz zgornje slike je razvidno, da so operaterji, ki se odločajo za razvezavo krajevne zanke družbe Telekom Slovenije d.d, prisotni v 61,4% vseh slovenskih občin. Več operaterjev hkrati je prisotnih predvsem v občinah z mestnim naseljem, kjer je razvezava zaradi velikega števila potencialnih končnih uporabnikov za operaterja ekonomsko upravičena. Poleg tega je potrebno poudariti tudi to, da penetracija navedenih operaterjev v povprečju znaša 11,5% in v nobeni občini ne presega 46%. Glede na povedano ti operaterji ne bi mogli ponuditi produkta z bitnim tokom, ki bi na ravni države omogočil operaterjem-uporabnikom bitnega toka družbe Telekom Slovenije d.d. prehod na njihove storitve. Namreč, ob prehodu na omrežja z bistveno nižjo penetracijo bi operaterji-uporabniki bitnega toka utrpeli bistveno višji odstotek izgube uporabnikov in s tem prihodkov, kot pa bi znašal dvig cen družbe Telekom Slovenije d.d. v višini 5-10%. Glede na podatke, ki jih je Agencija pridobila (pозiv št. 38241-6/2010/3 z dne 19.7.2010 in odgovori št. dopis št. 38241-6/2010/4 z dne 21.7.2010, št. 38241-6/2010/5 z dne 23.7.2010 in št. 38241-6/2010/9 z dne 30.7.2010) operaterji, ki se odločajo za razvezavo krajevne zanke družbe Telekom Slovenije d.d. ne načrtujejo ponudbe enotnega širokopasovnega produkta neodvisnim ponudnikom storitev širokopasovnega dostopa končnim uporabnikom za območje, ki ga pokriva njihovo omrežje. Izjema je le družba T-2 d.o.o., ki tako obliko medoperaterske ponudbe načrtuje, vendar le tam, kjer ima zgrajeno lastno optično omrežje in obstajajo tehnične možnosti. Sledenje trenutno še vedno ne bi predstavljalo alternative za vstopajoče operaterje, saj je pokritost ozemlja z optičnim omrežjem družbe T-2 d.o.o. bistveno nižja kot pokritost, ki jo omogoča dostop preko bitnega toka družbe Telekom Slovenije d.d.

3. Tehnološki vidik ponudb glede na različnost obeh infrastruktur: Operaterji, ki razvezujejo krajevne zanke, bi v primeru, da bi želeli ponuditi dostop z bitnim tokom na medoperaterskem trgu, morali na razvezano krajevno zanko namestiti svojo opremo in tako zagotoviti dostopovno povezavo visoke hitrosti do končnega uporabnika vstopajočim operaterjem. Glede na to, da operaterji razvezujejo krajevne zanke družbe Telekom Slovenije d.d., ki je istočasno tudi edini ponudnik dostopa z bitnim tokom na medoperaterskem trgu, gre v obeh primerih za isto infrastrukturo in bi tako bil dostop z bitnim tokom v obeh primerih ekvivalent ter s strani vstopajočega operaterja substitut.

4. Cenovni vidik: : V času izvajanja analize na trgu ni obstajala ponudba za dostop z bitnim tokom s strani operaterjev, ki dostopajo do razvezanih krajevnih zank, ki bi omogočala storitev ekvivalentno storitvi dostopa z bitnim tokom, kot jo ponuja družba Telekom Slovenije d.d., zato Agencija cen na veleprodajni ravni na tem mestu ni mogla primerjati. Prav tako na trgu s strani vstopajočih operaterjev ni bilo opaznejšega povpraševanja po tovrstni obliki medoperaterske ponudbe.

Agencija na podlagi napisanega zaključuje, da ponudba dostopa z bitnim tokom s strani operaterjev, ki dostopajo do razvezanih krajevnih zank, trenutno ne obstaja in ne predstavlja substituta dostopu z bitnim tokom, ki ga zagotavlja družba Telekom Slovenije d.d. in tako ni del istega upoštevnega trga.

5.1.2.4 Gradnja odprtih širokopasovnih omrežij

Konec leta 2007 je Ministrstvo za gospodarstvo objavilo prvi razpis in julija 2010 drugi razpis za pridobitev sredstev Evropskega sklada za regionalni razvoj – ESRR za gradnjo, upravljanje in vzdrževanje odprtega širokopasovnega omrežja v lokalni skupnosti. Predmet javnega razpisa je sofinanciranje gradnje odprtih širokopasovnih omrežij v lokalnih skupnostih na območju belih lis, kjer je izkazan neobstoj komercialnega interesa za gradnjo omrežja. Na razpisu lahko sodelujejo lokalne skupnosti, ki so predhodno izbrale izvajalca

gradnje, upravljanja in vzdrževanja odprtega širokopasovnega omrežja – soinvestitorja. Namen gradnje navedenega omrežja je pospešena gradnja širokopasovnih omrežij v manj razvitih regijah, še posebej na podeželskih območjih in povezovanje teh omrežij z nacionalnimi hrbtničnimi omrežji ter enakomernejša teritorialna razvitost omrežij in storitev.

Pri tem je odprto širokopasovno omrežje lahko zgrajeno na osnovi kombiniranja različnih dostopovnih tehnologij (npr. bakrenega in optičnega), kar pomeni, da se spodbuja uporaba različnih tehnologij in imajo tako vse tehnologije enake možnosti pri realizaciji zahtevanega omrežja. Odprto širokopasovno omrežje je dostopno in odprto vsem operaterjem pod enakimi pogoji s čimer je preprečeno monopolno ravnanje upravljavca omrežja. Poleg tega z lastnimi sredstvi zgrajen del omrežja upravlja upravljavec z namenom ustvarjanja dobička, medtem ko z državnimi in evropskimi sredstvi zgrajen del omrežja upravlja neprofitno. Izbrani izvajalec (upravljavec) bo lahko upravljal z delom omrežja, ki ga je zgradil z lastnimi sredstvi, v obdobju 20 let, potem pa bo le-to neodplačno na lastne stroške prenesel v last lokalne skupnosti. Lokalna skupnost lahko potem podaljša pogodbo za upravljanje in vzdrževanje ali pa na razpisu izbere novega upravljavca omrežja.

Slika 20: Prikaz odprtega širokopasovnega omrežja

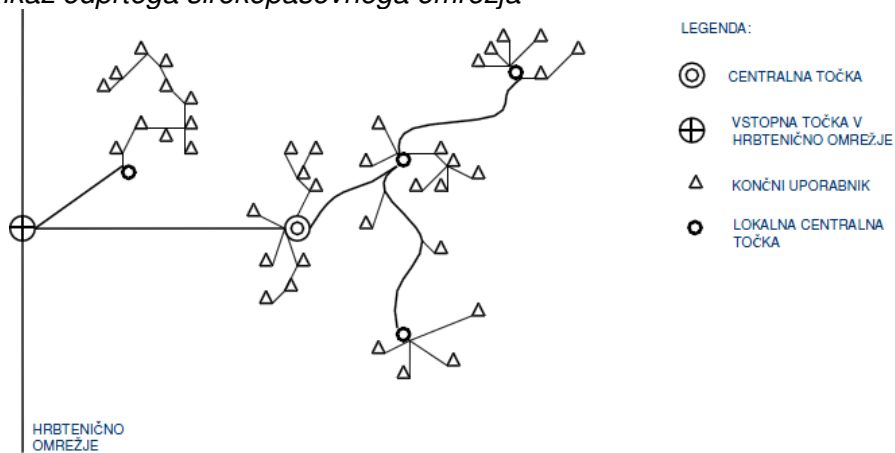

Vir: Spletne strani Ministrstva za gospodarstvo, julij 2010

Odprto širokopasovno omrežje po pokritosti ozemlja ne bo primerljivo z bakrenim omrežjem družbe Telekom Slovenije d.d., saj bo v fazi, ko bo v celoti izgrajeno, pokrivalo le 29%²⁰ vseh slovenskih naselij.

²⁰ Podatki spletne strani Ministrstva za gospodarstvo in Statističnega urada Republike Slovenije

Slika 21: Bele lise

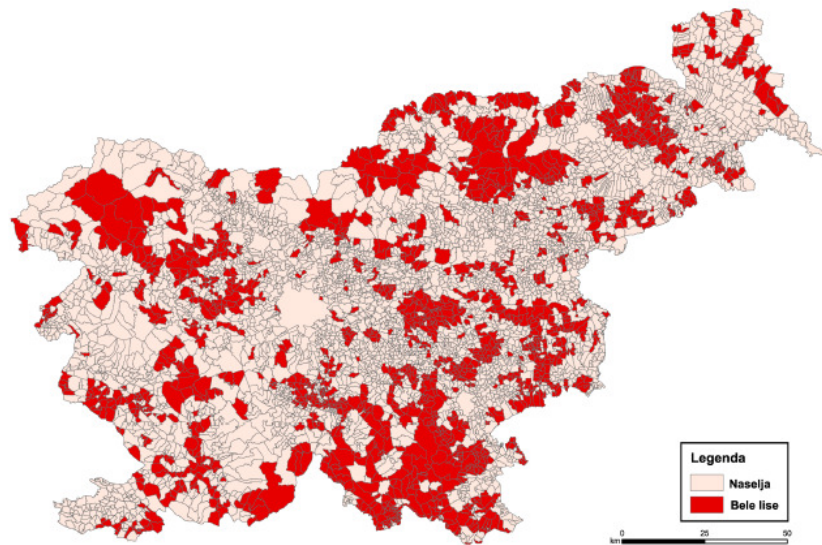

Vir: Spletne strani Ministrstva za gospodarstvo²¹, julij 2009

Agencija je na podlagi poizvedbe (dopis št. 38241-6/2010/11 z dne 19.8.2010) in prejetega odgovora s strani Ministrstva za visoko šolstvo, znanost in tehnologijo (dopis št. 38241-6/2010/12 z dne 3.9.2010) ugotovila, da je od 12 občin, ki so uspešno kandidirale na prvem javnem razpisu za gradnjo odprtega širokopasovnega omrežja, trenutno dejansko delujoče le omrežje v občini Komen, ki omogoča priklop predvidoma 900 končnim uporabnikom. Pri ostalih občinah so aktivnosti v zvezi z izgradnjo odprtega širokopasovnega omrežja v zaključni fazi in bodo tamkajšnja omrežja po predvidevanjih delujoča do konca leta 2010. Na ta novozgrajena odprta širokopasovna omrežja pa naj bi bilo po predvidevanjih možno priključiti še približno 1500 končnih uporabnikov. Končno število priključenih gospodinjstev po posamezni občini bo realizirano v obdobju dveh let. Agencija na podlagi napisanega ugotavlja, da kakšne spremembe, ki bi bistveno vplivala na spremembo stanja na trgu, v času do naslednje analize ni pričakovati.

Kljub temu bo Agencija spremljala razvoj in gradnjo tovrstnih omrežij tudi v prihodnje in v naslednji analizi ponovno ugotavljala stanje na predmetnem upoštevnem trgu, oziroma v primeru, da se bodo razmere na trgu kljub vsemu bistveno spremenile, predčasno opravila novo analizo trga.

5.2 Določitev geografskega trga

Kot geografski trg je v veljavnem Splošnem aktu o določitvi upoštevnih trgov, določeno ozemlje Republike Slovenije. Če pa bi analiza pokazala, da bi bila glede na tržne pogoje upravičena nadaljnja geografska segmentacija upoštevnega trga, bi Agencija skupaj z analizo trga objavila tudi načrtovano spremembo splošnega akta.

Agencija je v analizi produktnega trga ugotovila, katere produkte je treba na veleprodajni ravni uvrstiti na upošteveni trg operatorskega širokopasovnega dostopa. Tu gre za dostop z bitnim tokom prek bakrenih parov in dostopovnih optičnih vlaken družbe Telekom Slovenije

²¹ [http://www.mg.gov.si/fileadmin/mg.gov.si/pageuploads/DEK/Novi dokumenti 2009/CRP-BB in mob. na podezelju 2008 - V2-0212-Rural-Oddano-30.9.2008.pdf](http://www.mg.gov.si/fileadmin/mg.gov.si/pageuploads/DEK/Novi_dokumenti_2009/CRP-BB_in_mob._na_podezelju_2008_-_V2-0212-Rural-Oddano-30.9.2008.pdf), dostop na dan 16.7.2010

d.d. Hkrati pa je Agencija ugotovila, da bi bilo dostop z bitnim tokom tretjim operaterjem tehnično mogoče zagotavljati tudi prek:

- optičnih vlaken operaterja T-2 d.o.o.;
- razvezanih krajevnih zank družbe Telekom Slovenije d.d., ki jih upravljajo operaterji-uporabniki razvezanih krajevnih zank.

Da bi lahko ocenili zamenljivost ponudbe in povpraševanja take ponudbe s ponudbo družbe Telekom Slovenije d.d., je Agencija posegla po podrobnejši geografski analizi. Podrobnejša geografska analiza je odgovorila na dve vprašanji:

- ali je fizična dostopovna infrastruktura v upravljanju alternativnih operaterjev dovolj geografsko razširjena, da bi bilo prek nje mogoče zagotoviti nacionalne substitute za bitni tok družbe Telekom Slovenije d.d.; ta del analize je bil že opravljen v okviru analize produktnega trga;
- če zagotovitev takih substitutov na nacionalni ravni ni mogoča, ali je substitucija mogoča na nivoju manjših geografskih enot, kar bi lahko kazalo na obstoj dveh ali več subnacionalnih trgov.

Pri analizi geografske segmentacije predmetnega upoštevnega trga je Agencija uporabila kriterije, ki jih je za ugotavljanje sub-nacionalnih upoštevne trgov navedla Evropska komisija, upoštevala pa je tudi Skupno stališče Skupine evropskih regulatorjev (ERG) o geografskih vidikih analize upoštevne trgov, ERG (08) 20.

Evropska komisija ugotavlja²², da je eden glavnih izzivov, s katerimi se trenutno srečujejo regulatorji, vprašanje, kako najprimerneje upoštevati geografske razlike v konkurenčnih pogojih pri ex ante regulaciji. Še posebej se regulatorjem zastavlja vprašanje, ali so konkurenčni pogoji na nacionalnem trgu različni do te mere, da upravičujejo opredelitev sub-nacionalnih trgov in ugotovitev, da je konkurenčni pritisk alternativnih operaterjev na prevladujočega operaterja (*incumbent*) zadosten, da upraviči deregulacijo na določenih sub-nacionalnih trgih. Komisija ugotavlja, da je zelo pomembno, da morebitna deregulacija posameznih sub-nacionalnih trgov temelji na ekonomsko pravičnih in dokazljivih kriterijih. Smernice Komisije o analizi trga in oceni znatne tržne moči²³ določajo, da upoštevni geografski trg v skladu z uveljavljeno sodno prakso obsega območje, »na katerem so konkurenčne razmere podobne ali zadosti homogene in ki se lahko loči od sosednjih območij, kjer se prevladujoče konkurenčne razmere občutno razlikujejo.«²⁴

V skladu z navedenim Skupnim stališčem ERG je treba najprej ugotoviti, ali sploh obstaja razlog za nadaljnjo geografsko segmentacijo nacionalnega upoštevne trga. V ta namen naj nacionalni regulatorni organ opravi preliminarno analizo, ki naj pokaže, ali je potrebna natančnejša geografska analiza. V preliminarni analizi je treba ugotoviti, ali so konkurenčni pogoji takšni, da je nacionalni pristop k definiciji in analizi trga ter sprejetju ukrepov upravičen. To je mogoče ugotoviti na podlagi naslednjih kriterijev:

- a) test hipotetičnega monopolista pokaže, da je med različnimi območji zadostna substitucija povpraševanja oz. ponudbe;
- b) konkurenčni pogoji so v zadostni meri homogeni:

²² Glej razdelek III - CRITERIA FOR ASSESSING SUB-NATIONAL MARKETS v pismu evropske komisije SG-Greffe (2008) D/200640 z dne 14.02.2008 v zadevi UK/2007/0733.

²³ Smernice Komisije o analizi trga in oceni znatne tržne moči v skladu z ureditvenim okvirom Skupnosti za elektronska komunikacijska omrežja in storitve, Uradni list EU C 165, 11.07.2002 s. 6 – 31.

²⁴ Glej odstavek 56 navedenih smernic komisije.

- alternativna omrežja imajo bodisi majhno pokritost in tržne deleže, bodisi skoraj nacionalno pokritost s podobnimi cenami;
- prevladujoči operater ima enotno ceno, alternativni operaterji pa podobno;
- karakteristike produkta niso geografsko različne.

Agencija ugotavlja, da v preliminarni fazi analize še ni mogoče z gotovostjo potrditi obstoja navedenih kriterijev. Namreč, hipotetični monopolist bi utegnil dvigniti cene na območjih, kjer je vstop ponudnikov z drugih območij otežen zaradi redkejšje poselitve, povpraševalci pa v tem primeru morda ne bi mogli preiti na drugo geografsko območje, saj bi zaradi tega izgubili stranke. Poleg tega Agencija ugotavlja, da prevladujoči operater sicer na celotnem nacionalnem ozemlju na enoten način ponuja enotne produkte operaterskega širokopasovnega dostopa in to po enotnih cenah. Vendar pa bi utegnili biti enotna cena posledica obstoječe regulacije na trgu in posledično tega dejstva skladno z modificiranim *greenfield* pristopom ni mogoče upoštevati.

Pri tem pa je najpomembnejša ugotovitev, da imajo alternativna širokopasovna omrežja (prek razvezanih krajevnih zank in FTTH) bodisi lokalno pokritost bodisi pokritost pretežno v naseljih mestnega značaja, kar je razvidno iz analize po posameznih občinah, ki jo je izvedla Agencija. Agencija je pri tem upoštevala občine kot upravno-politične enote lokalne samouprave ter v povezavi z njimi statistično opredelitev naselij Republike Slovenije, ki se v občinah nahajajo. Ta opredelitev razlikuje dva tipa naselij, mestno in ne-mestno naselje, in določa tudi mestno območje, ki ga lahko sestavlja eno ali več naselij.

V slikah 22 do 25 je prikazana prisotnost alternativnih operaterjev, ki ponujajo storitve širokopasovnega dostopa na maloprodajnem trgu preko razvezanega dostopa do krajevne zanke družbe Telekom Slovenije d.d. oziroma preko optične zanke. V času priprave analize so preko razvezave krajevne zanke ponujali storitve svojim končnim uporabnikom naslednji alternativni operaterji: družba Amis d.o.o., družba T-2 d.o.o. in družba Tušmobil d.o.o., medtem ko je širokopasovni dostop na maloprodaji prek lastnih optičnih omrežij od alternativnih operaterjev ponujala le družba T-2 d.o.o. To pomeni, da so na območjih, kjer so prisotni trije operaterji dejansko prisotni vsi alternativni operaterji, medtem ko je na ostalih območjih prisoten le eden izmed njih oziroma dva med njimi. V primeru, da je družba T-2 d.o.o. na določenem območju prisotna tako z razvezanim dostopom do krajevne zanke kot tudi z lastno optično zanko, je šteta le za enega operaterja ne glede na infrastrukturo.

Slika 22: Prisotnost alternativnih operaterjev z razvezano krajevno zanko in optično zanko po občinah z mestnim naseljem

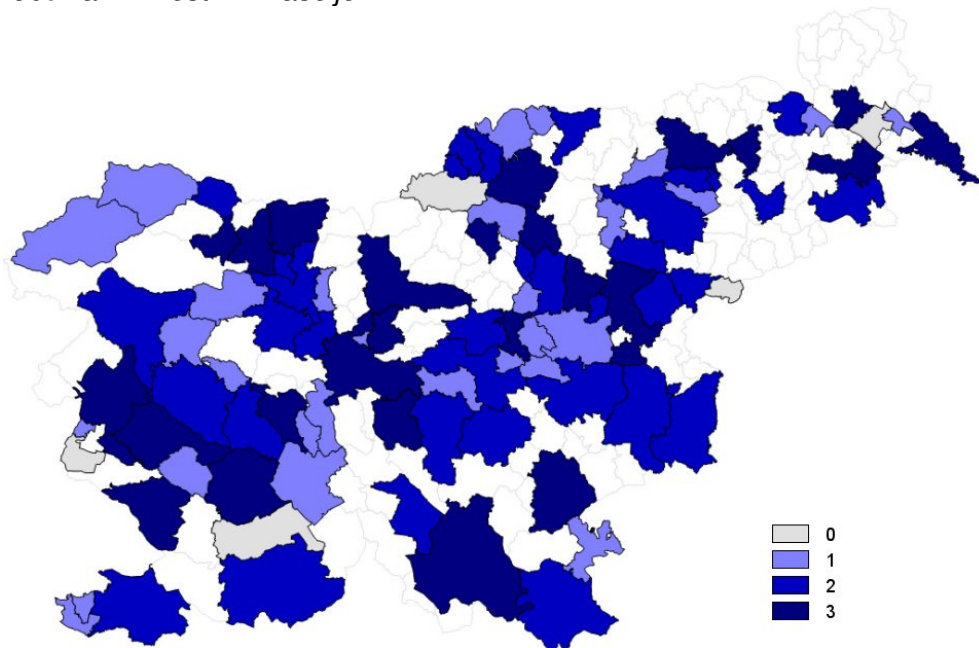

Vir: APEK, julij 2010

Slika 23: Prisotnost alternativnih operaterjev z razvezano krajevno zanko in optično zanko po občinah brez mestnega naselja

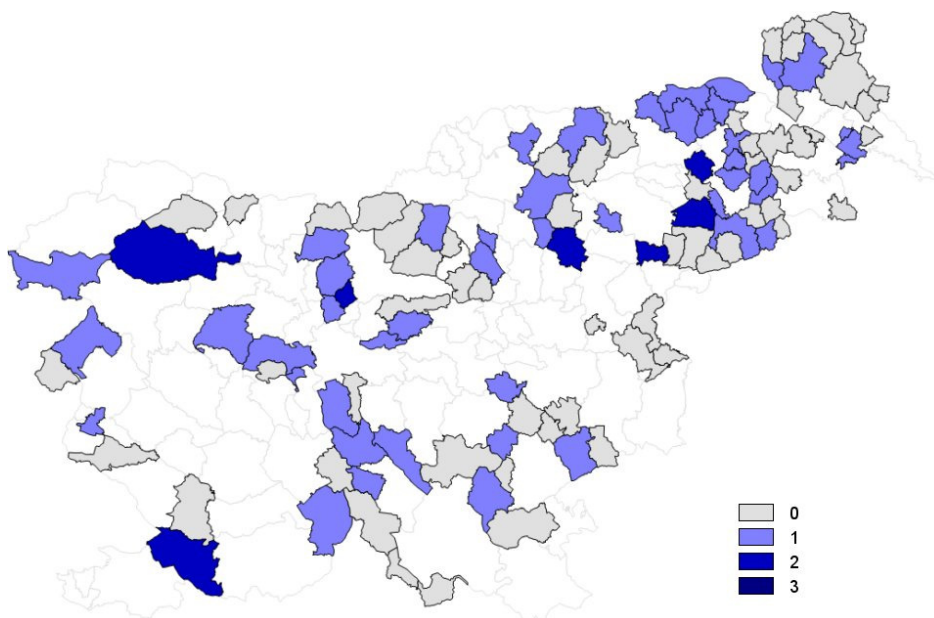

Vir: APEK, julij 2010

Slika 24: Planirana prisotnost alternativnih operaterjev z LLU in optično zanko v naslednjih dveh letih po občinah z mestnim naseljem

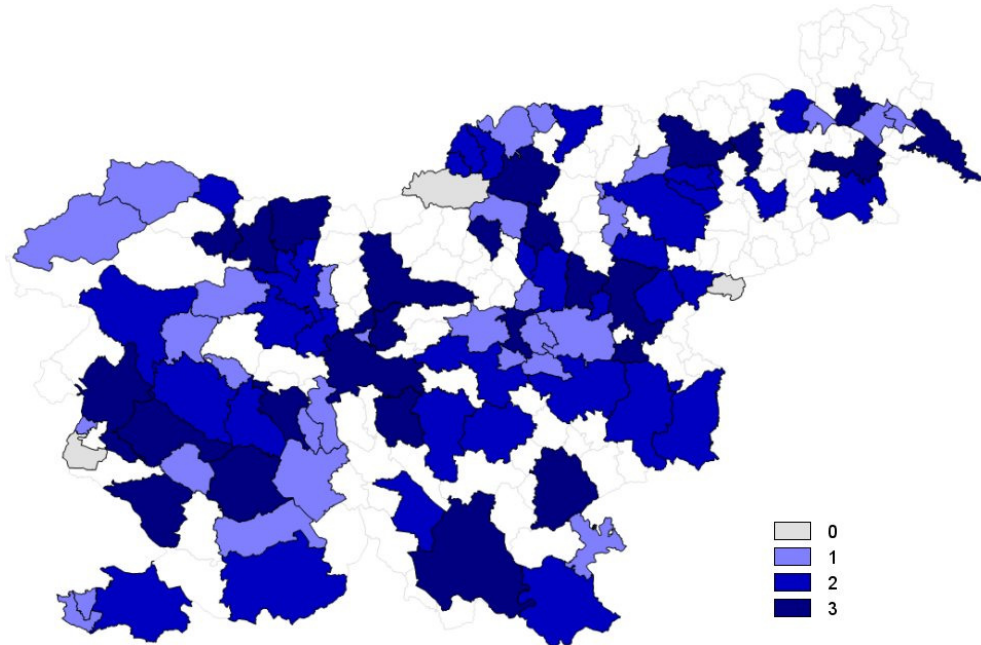

Vir: APEK, julij 2010

Slika 25: Planirana prisotnost alternativnih operaterjev z razvezano krajevno zanko in optično zanko v naslednjih dveh letih po občinah brez mestnega naselja

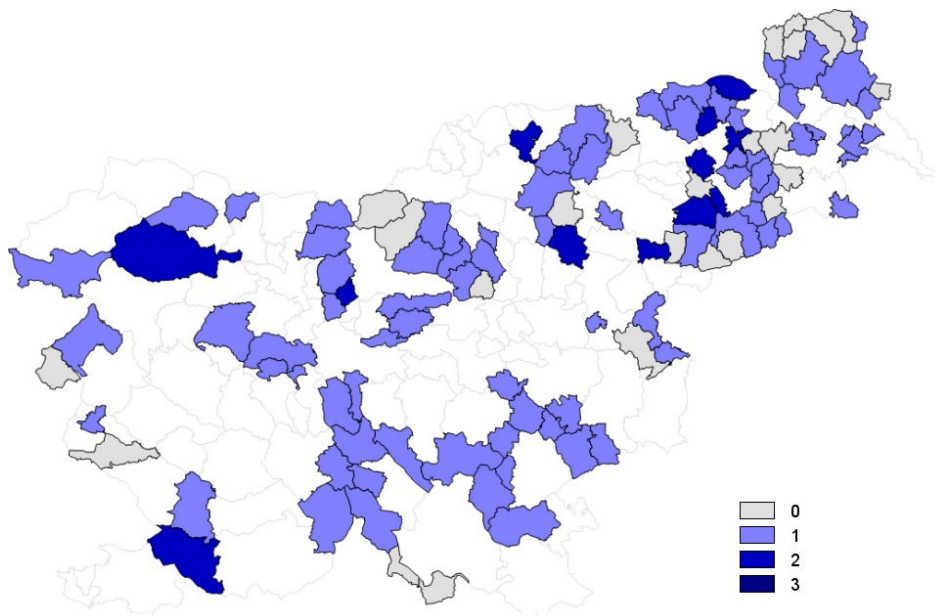

Vir: APEK, julij 2010

V zvezi s tem je predvsem pomembno upoštevati naslednji dejavnik: operater družba T-2 d.o.o. ima pomembno pokritost s širokopasovnim omrežjem prek FTTH in razvezanih krajevni zank, vendar pa je ta pokritost pretežno omejena na naselja mestnega značaja; v

slednjih bi utegnil biti njen konkurenčni pritisk na družbo Telekom Slovenije d.d. večji. Pretežno v naseljih mestnega značaja sta na več lokacijah po Sloveniji prisotna tudi družbi Tušmobil d.o.o. in Amis d.o.o. kot uporabnika razvezanih krajevnih zank družbe Telekom Slovenije d.d.

Ker zgolj na podlagi zgornjih ugotovitev ni mogoče z gotovostjo potrditi nacionalnega pristopa k opredelitvi upoštevnega trga se je Agencije odločila, da izvede podrobnejšo geografsko analizo trga.

Posledično je Agencija po opravljeni preliminarni analizi sledila diagramu analize, kot ga predlaga Skupno stališče ERG:

Slika 26: Diagram poteka preliminarne in dejanske analize geografskega trga

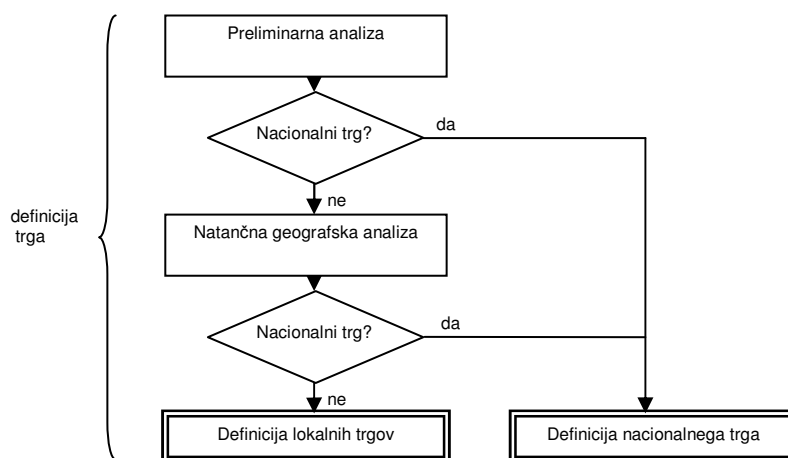

Vir: ERG Draft Common Position on Geographic Aspects of Market Analysis (definition and remedies)

Prvi korak v podrobnejši analizi geografskega trga je izbira primerne geografske enote. Geografske enote naj se med seboj izključujejo, naj bodo manjše kot nacionalni trg, nanje pa naj se da včrtati omrežna struktura vseh relevantnih operaterjev in storitev na trgu. Geografske enote naj imajo jasne in stabilne meje ter naj bodo zadosti majhne, da se konkurenčni pogoji v njih ne bodo korenito spreminjali, a hkrati zadosti velike, da breme zbiranja podatkov in analiz za operaterje ne bo preveliko. Skladno s Skupnim stališčem ERG obstajata dva ključna načina, kako je mogoče nacionalni trg geografsko segmentirati:

- na podlagi političnih ali upravnih meja;
- na podlagi omrežne strukture nekdanjega monopolnega operaterja.

Agencija ugotavlja, da je v primeru Republike Slovenije primerneje preverjati morebitno segmentacijo na podlagi prvega kriterija. Namreč, v Sloveniji so prisotna razvejana omrežja kabelskih operaterjev in v zadnjem času tudi optična dostopovna omrežja (FTTH), pri čemer njihova struktura ni vezana na strukturo omrežja družbe Telekom Slovenije d.d. Posledično je primerneje uporabiti nevtralno delitev ozemlja, ki ni vezana na strukturo omrežja posameznega operaterja.

Slovensko ozemlje je razdeljeno na občine kot enote politične lokalne samouprave, kar je primerno izhodišče za preučevanje morebitne geografske segmentacije nacionalnega trga. Delitev na pokrajine v Sloveniji zaenkrat še ni uveljavljena, medtem ko se delitev na upravne enote ne zdi primerna zaradi njihove strukture, ki jo tipično predstavlja naselje mestnega

značaja in ruralna okolica. Taka delitev bi torej utegnila zanemariti razlike med stanjem konkurence v naseljih mestnega značaja in urbanih naseljih.

Sub-nacionalni trgi, ki bi jih dobili s pomočjo segmentacije na občine, bi bili izrazito lokalne narave in so pogosto izredno majhni, zato je dobro, da jih na podlagi homogenosti konkurenčnih pogojev medsebojno združimo. Slednje pa ugotavljamo v naslednjem koraku podrobnejše geografske analize, v katerem se ocenjuje homogenost konkurenčnih pogojev. Pri tem se je Agencija naslonila na zgoraj navedeno Skupno stališče ERG, ki priporoča kombinacijo več kriterijev, s poudarkom na naslednjih kriterijih homogenosti:

- ovire za vstop na trg (potopljene stroške, ekonomije obsega);
- število operaterjev, ki na nekem geografskem trgu nudijo svoje storitve, pri čemer je poudarek na velikih operaterjih, ki konkurenčno omejujejo prevladujočega operaterja;
- razlike v razporeditvi (»lokalnih«) tržnih deležev po geografskih območjih;
- cene in razlike v cenah (vprašanje geografsko enotne cene prevladujočega operaterja);
- geografske razlike v trženju in prodajnih strategijah, razlike v kvaliteti in funkcionalnosti storitev, ter razlike v naravi povpraševanja (lokalno povpraševanje oz. istočasno povpraševanje na večih lokacijah hkrati).

Analiza naj bo v duhu ex ante regulacije, torej usmerjena v prihodnost – preučuje naj se razvoj naštetih kriterijev skozi čas.

Agencija ni našla podlage za segmentacijo trga na podlagi geografsko pogojenih razlik v cenah, trženju in prodajnih strategijah, razlik v kvaliteti in funkcionalnosti storitev ter razlik v naravi povpraševanja. Družba Telekom Slovenije d.d. kot prevladujoči operater tako trži medoperatersko storitev bitnega toka na enoten način po vsej državi. Čeprav so njene cene trenutno regulirane po metodi »maloprodajna cena minus«, družba ni nikdar izrazila težnje po oblikovanju geografsko diferenciranih cen. Operaterji, ki pri družbi Telekom Slovenije d.d. uporabljajo storitev bitnega toka, glede na svojo nacionalno trženjsko strategijo povprašujejo po geografsko enotni storitvi bitnega toka, ki je na voljo na celotnem območju države, ter praviloma tudi oblikujejo geografsko enotne maloprodajne cene. Maloprodajni paketi in trženjski prijemi so pri družbi Telekom Slovenije d.d. ter pri uporabnikih krajevne zanke, praviloma enaki na celotnem območju države. Pri kabelskih operaterjih se je kapitalna konsolidacija med geografsko razpršenimi operaterji pričela odražati tudi pri trženju. Tako denimo kabelski operater Telemach d.o.o. pospešeno uporablja svojo znamko tudi pri prevzetih operaterjih, denimo pri Telemach Rotovž d.d., Telemach Murska Sobota d.d., Telemach Tabor d.d., Telemach Velenje d.d., Telemach Pobrežje d.d. in Telemach Tezno d.d.

Posledično se je Agencija omejila na preostale tri kriterije, pri čemer je upoštevala, da jih je treba obravnavati v smislu prihodnjega razvoja trga. Agencija je zato preučila tudi načrte operaterjev za bodočo prisotnost v posameznih občinah v naslednjih dveh letih, torej v predvidenem zakonskem obdobju do naslednje analize upoštevnega trga.

Agencija glede ovir za vstop na trg, ki vključujejo potopljene stroške in ekonomije obsega, ugotavlja, da razlike glede teh ovir med posameznimi geografskimi območji nedvomno obstajajo, da pa razvezava krajevne zanke pod geografsko pretežno poenotenimi pogoji bistveno zmanjšuje možnost prisotnosti razlik v tovrstnih ovirah. Posledično Agencija ugotavlja, da je mogoče oceno razlik glede vstopnih ovir narediti na podlagi mestnega oziroma ruralnega značaja posameznega geografskega območja. Agencija je torej za



izhodišče vzela predpostavko, da utegnejo biti ovire za vstop na trg (nepovratni stroški, ekonomije obsega) v občinah, v katerih se nahajajo naselja mestnega značaja, zaradi gostejše poselitve in posledično večje ekonomije obsega pomembno nižje od tistih, v katerih se nahajajo le nemestna naselja. Agencija je zato primerjala stanje konkurence v občinah, v katerih se nahajajo mestna naselja ali naselja mestnega območja skladno s pregledom Statističnega urada RS, in v občinah, kjer takih naselij ni. Agencija je ugotavljala, ali kaže prva skupina občin pomembno drugačno stanje konkurence kot druga skupina občin. Agencija se je odločila za primerjavo na podlagi statističnih podatkov, saj bi zgolj podatki o dejanskem in napovedanem številu operaterjev ter njihovih tržnih deležih in cenah utegnili dati napačno sliko. Namreč, zlasti v luči bodočih investicij v dostopovna omrežja nove generacije (NGA) je treba predvidevati razlike, ki izvirajo iz tipa poselitve, tega pa je najprimerneje določiti na podlagi statistično relevantnih podatkov, s pomočjo katerih je Statistični urad RS določil mestni značaj naselij. Niti projekt gradnje odprtih širokopasovnih omrežij razlik v tipu poselitve ne bo mogel v celoti in trajno odpraviti, saj ta omrežja še vedno ne bodo mogla pokriti celotnega prebivalstva občin z redkejšo poselitvijo, hkrati pa se bo na območjih t.i. belih lis gradilo le eno omrežje, torej bi težko govorili o drugačnih konkurenčnih pogojih.

Razliko v tem kriteriju je mogoče dodatno podkrepiti s številom operaterjev bitnega toka, ki so v občini že prisotni oziroma v občini načrtujejo prisotnost ter njihovim tržnim deležem. Agencija pa je upoštevala lokalno prisotnost in tržne deleže družbe Telekom Slovenije d.d. na bakrenih in optičnih zankah, deleže uporabnikov razvezane krajevne zanke (družba Amis d.o.o., družba T-2 d.o.o. in družba Tušmobil d.o.o.), in deleže družbe T-2 d.o.o. na optičnih zankah. Agencija je pri tem upoštevala, da je omrežje družbe Telekom Slovenije d.d. prisotno na celotnem območju Republike Slovenije, torej v vseh občinah in s prisotnostjo tega omrežja razlik v vstopnih ovirah ni mogoče neposredno utemeljevati. To pomeni, da je na območjih, kjer je prisoten le en operater, ta operater družba Telekom Slovenije d.d. Kjer so prisotni štirje operaterji pomeni, da so na teh območjih dejansko poleg družbe Telekom Slovenije d.d. prisotni vsi alternativni operaterji, medtem ko je na ostalih območjih prisoten le eden izmed njih oziroma dva med njimi. V primeru, da je družba T-2 d.o.o. na določenem območju prisotna tako z vidika razvezanega dostopa do krajevne zanke kot tudi z vidika optične zanke, je šteta le za enega operaterja ne glede na infrastrukturo.



Slika 27: Prisotnost operaterjev z bakreno in optično zanko ter razvezano krajevno zanko po občinah z mestnim naseljem

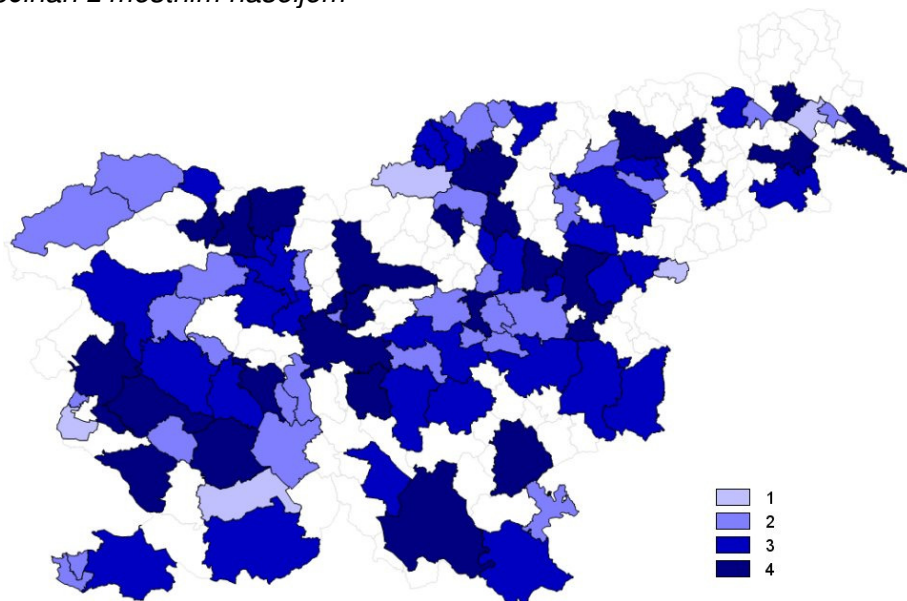

Vir: APEK, julij 2010

Slika 28: Prisotnost operaterjev z bakreno in optično zanko ter razvezano krajevno zanko po občinah brez mestnega naselja

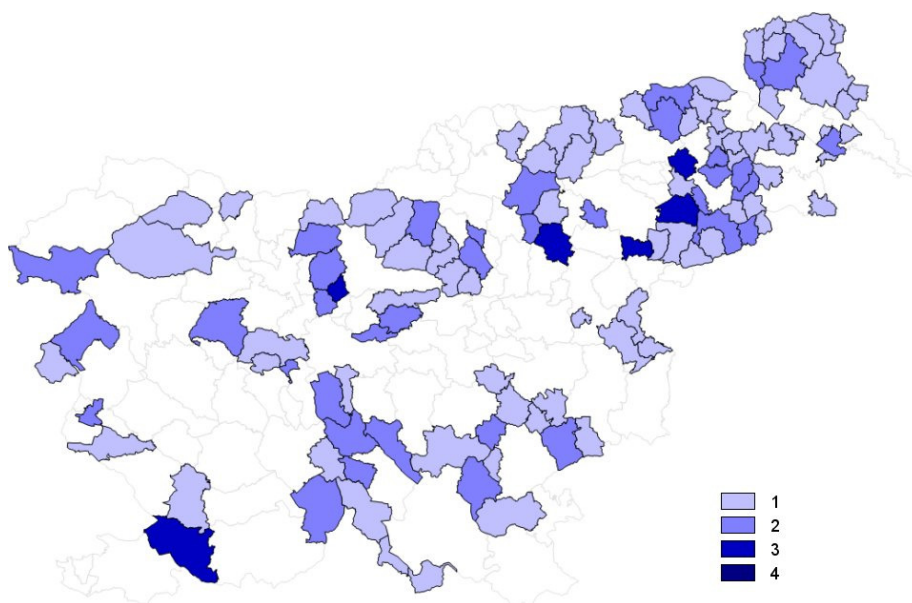

Vir: APEK, julij 2010



APEK

Slika 29: Planirana prisotnost operaterjev z bakreno in optično zanko ter razvezano krajevno zanko v naslednjih dveh letih po občinah z mestnim naseljem

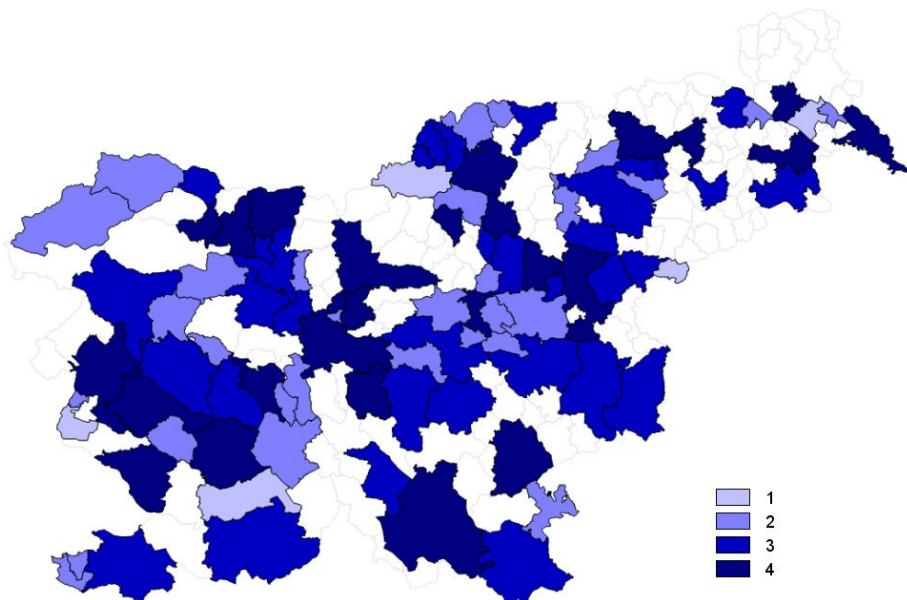

Vir: APEK, 2008

Slika 30: Planirana prisotnost operaterjev z bakreno in optično zanko ter razvezano krajevno zanko v naslednjih dveh letih po občinah brez mestnega naselja

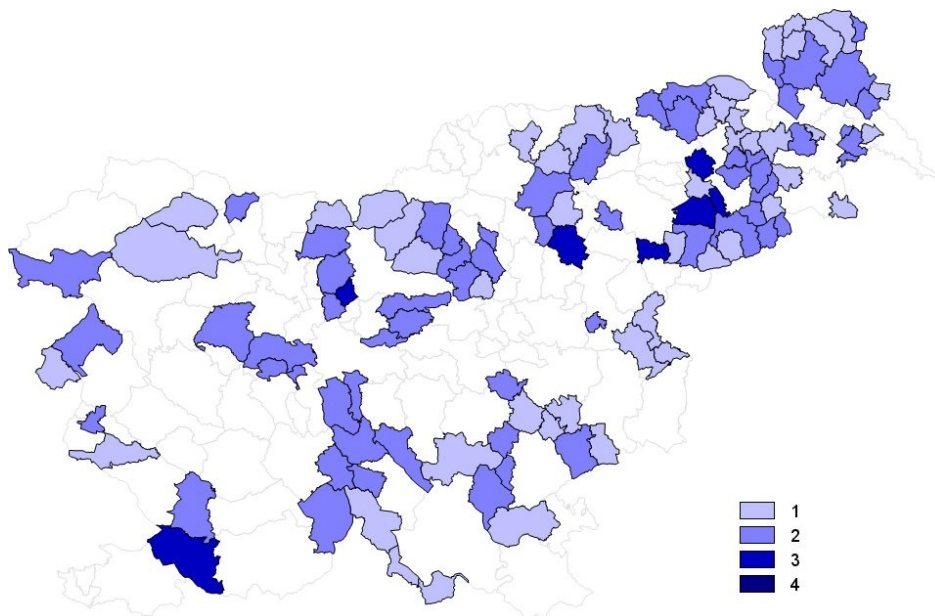

Vir: APEK, 2010

Slika 31: Tržni deleži operaterjev na širokopasovnem dostopu z bakreno in optično zanko ter razvezano krajevno zanko po občinah z mestnim naseljem

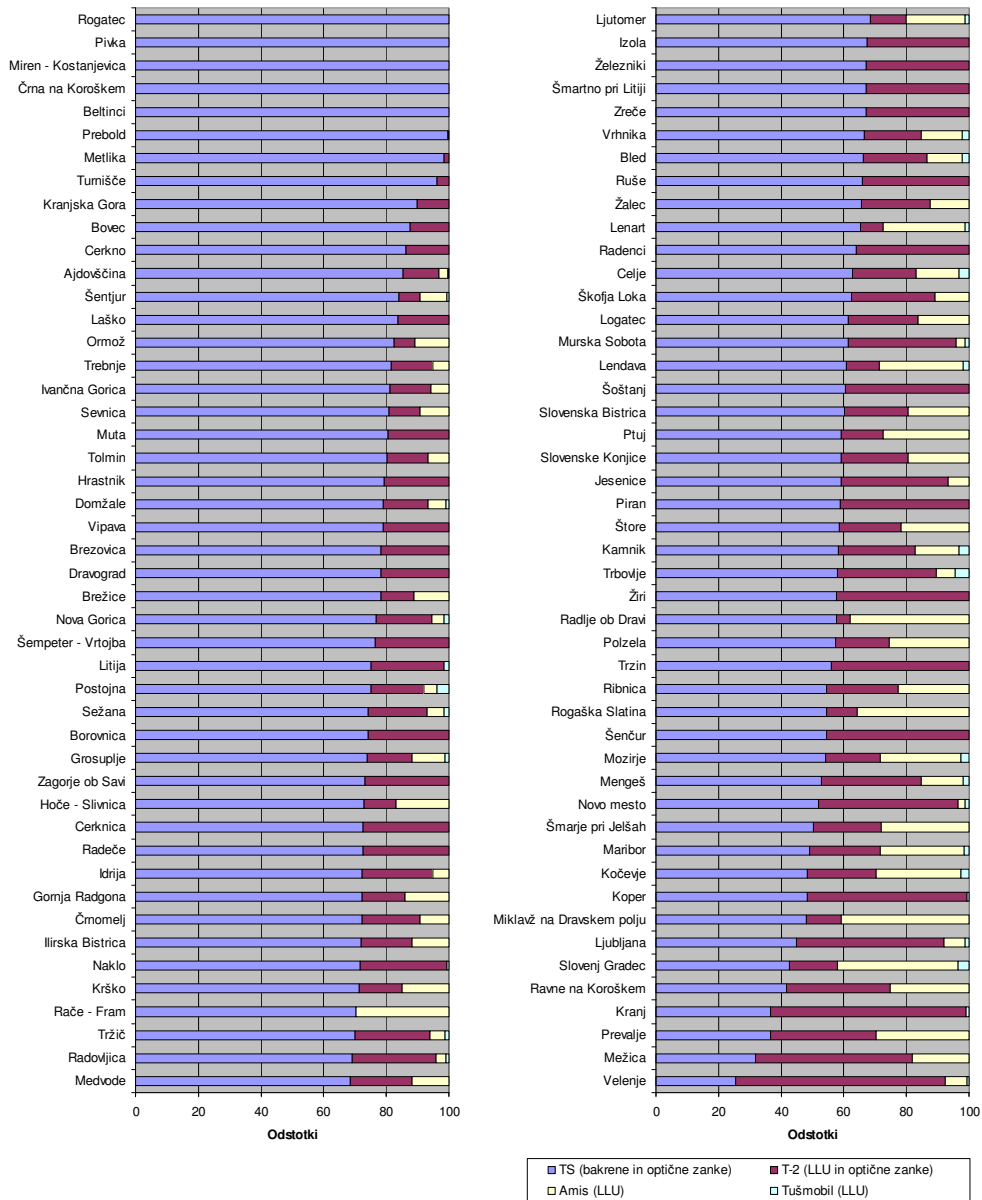

Vir: APEK, 2010

Slika 32: Tržni deleži operaterjev na širokopasovnem dostopu z bakreno in optično zanko ter razvezano krajevno zanko po občinah brez mestnega naselja

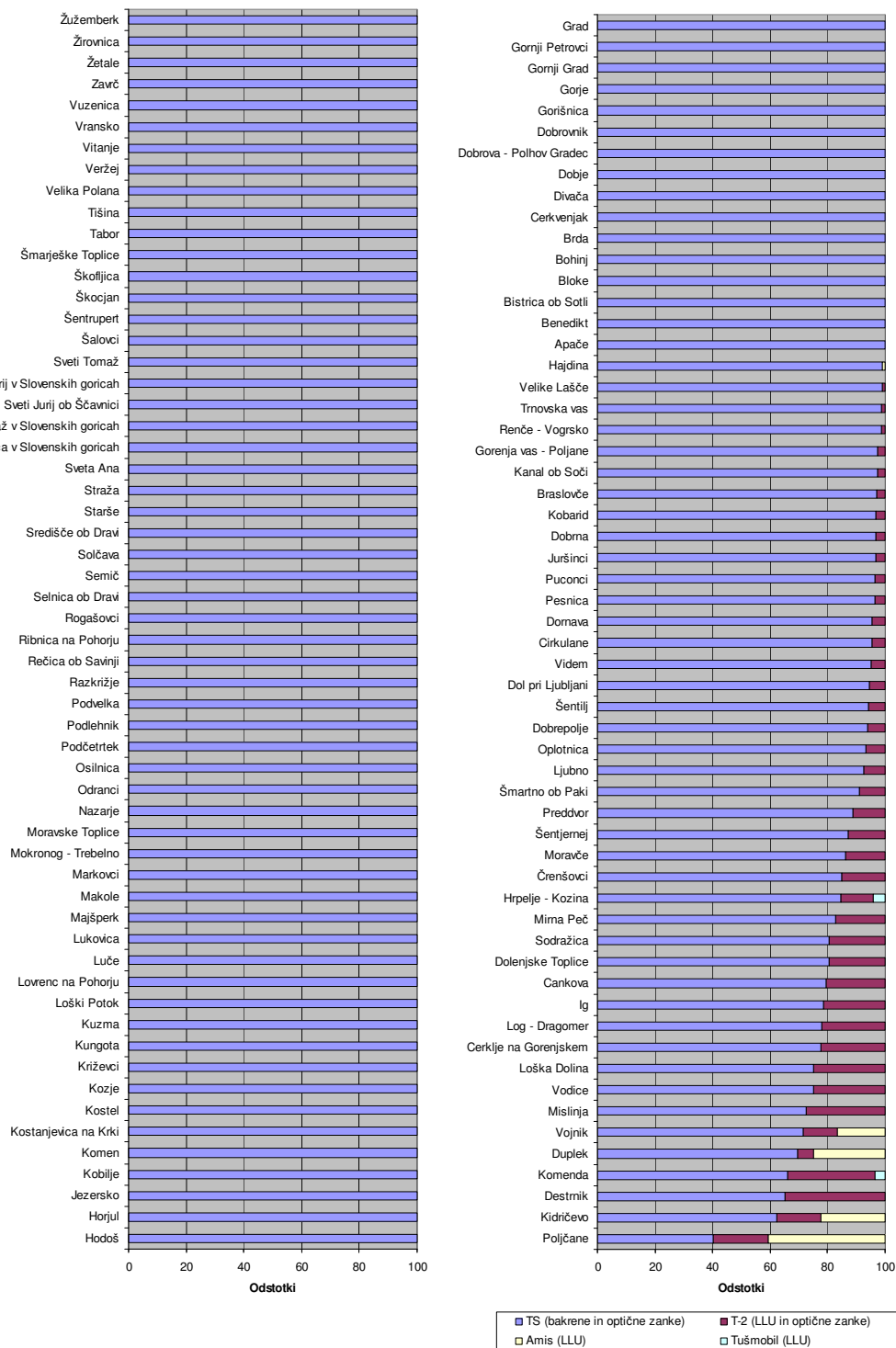

Vir: APEK, 2010

Po drugi strani pa je Agencija upoštevala, da je morebitna razlika med obema skupinama občin pomembna le v primeru, če lahko nižje vstopne ovire v naseljih mestnega značaja pripeljejo do dejanskega vstopa konkurence na trg. Agencija namreč ugotavlja, da niti družba

T-2 d.o.o. niti nobeden od operaterjev, ki delujejo na razvezani krajevni zanki, ne ponuja bitnega toka prek svoje infrastrukture tretjim operaterjem.

Pri tem Agencija opozarja na pogoje, ki jih je za vključitev ponudbe alternativnih operaterjev samim sebi na upoštevni trg opredelila Evropska komisija:

- alternativni operaterji ne smejo biti soočeni z omejitvami glede kapacitete;
- omrežja alternativnih operaterjev morajo biti glede na zahteve povpraševalcev vsesplošno prisotna; in/ali
- alternativno operaterji ne smejo imeti težav pri vstopanju na veleprodajni trg.

Te pogoje je Agencija upoštevala vzporedno z ugotavljanjem števila operaterjev in njihovega deleža pri zagotavljanju bitnega toka, saj je tržni delež alternativnih operaterjev relevanten le v primeru, da je njihove storitve bitnega toka dopustno uvrstiti na upoštevni trg.

Alternativni operaterji, ki storitve bitnega toka ne ponujajo na veleprodajnem trgu, *utegnejo imeti razlog za to tudi v omejitvah glede kapacitete, s katero razpolagajo*. Zgolj število operaterjev oziroma prisotnost optične infrastrukture v občini torej ni zadosten pokazatelj dejanske in potencialne konkurence, saj utegnejo biti deleži alternativnih operaterjev majhni, kar bi pomenilo, da ti s svojo kapaciteto ne morejo predstavljati zadostnega direktnega pritiska na cene družbe Telekom Slovenije d.d. Tudi stališče ERG je, da mora biti fokus na velikih operaterjih, ki lahko konkurenčno omejujejo prevladujočega operaterja. Agencija v tej fazi ni našla dokazov, da bi imel kateri izmed operaterjev, ki delujejo na razvezani krajevni zanki, pomembne omejitve glede kapacitete, saj so njihove skupne lokacije povezane z uporabo zakupljenih ali lastnih optičnih vlaken (*dark fibre*). Pri tem pa Agencija pripominja, da je Komisija v zvezi z analizo finskega regulatorja FICORA opozorila na problem sposobnosti operaterjev, ki razvezujejo krajevno zanko, da dostopajo do vseh gospodinjestev, torej ni mogoče zagotovo trditi, da se take omejitve v primeru komercialne ponudbe tretjim operaterjem v Sloveniji ne bi pojavile.

Prav tako je treba ugotavljati, *ali se ob hipotetični razdelitvi Slovenije na dve skupini občin med obema skupinama pojavljajo bistvene razlike glede vsesplošne prisotnosti*. Agencija ugotavlja, da te razlike obstajajo, saj je v občinah z naselji mestnega značaja marsikje dejansko mogoče govoriti o vsesplošni prisotnosti alternativnih infrastruktur, v občinah brez naselij mestnega značaja pa o tem ni mogoče govoriti.

Agencija je ugotovila, da je povprečno število operaterjev v občinah z naselji mestnega značaja 2,9, v občinah brez takih naselij pa 1,4. Mediansko število operaterjev je v občinah z naselji mestnega značaja 3, v občinah brez takih naselij pa 1. Gre torej za statistično relevantne razlike med obema skupinama občin, ki bi lahko kazale na različne konkurenčne pogoje med obema skupinama občin.

Vendar pa je morala Agencija ne glede na to preverjati tudi, *ali bi bili alternativni operaterji pripravljeni in zmožni vstopiti na veleprodajni trg na katerikoli izmed skupin občin*. Agencija je v zvezi s tem pri operaterjih, ki razvezujejo krajevne zanke pri družbi Telekom Slovenije d.d., z dopisom št. 38241-6/2010/3 z dne 19.7.2010 poizvedla, ali je v njihovih poslovnih načrtih načrtovana ponudba širokopasovnega dostopa operaterjem prek njihovega omrežja. Iz podatkov, ki jih je Agencija pridobila od operaterjev dopis št. 38241-6/2010/4 z dne 21.7.2010, št. 38241-6/2010/5 z dne 23.7.2010 in št. 38241-6/2010/9 z dne 30.7.2010) je razvidno, da edino družba T-2 d.o.o., tako obliko medoperaterske ponudbe načrtuje, vendar le tam, kjer ima zgrajeno lastno optično omrežje in obstajajo tehnične možnosti, kar ni zadosten argument, saj gre v tem primeru le za omejeno ponudbo le preko optičnega omrežja. Posledično hipotetične ponudbe teh operaterjev ni mogoče upoštevati na nobenem izmed hipotetičnih upoštevni trgov (mestnega ali nemestnega), temveč bi lahko njihova prisotnost predstavljala le indirektni cenovni pritisk. Prisotnost slednjega je Agencija

upoštevala pri odločitvi o določitvi operaterja s pomembno tržno močjo. Po drugi strani pa odsotnost relevantne ponudbe alternativnih operaterjev tudi v občinah z mestnim naseljem kaže na enako odsotnost konkurenčne ponudbe na celotnem območju države in s tem na nacionalni geografski trg.

Agencija na podlagi vsega zgoraj navedenega ugotavlja, da pogoji, ki jih je za ugotovitev in opredelitev sub-nacionalnih upoštevnih trgov navedla Evropska komisija in ki jih je še dodatno razdelal ERG v svojem Skupnem stališču, niso izpolnjeni, kar utemeljuje nacionalno opredelitev predmetnega upoštevnega trga.

5.2.1 Segmentacija ukrepov

Agencija se bo na tem mestu v izogib morebitnim očitkom, da ni uporabila vseh dovoljenih načinov za geografsko diferenciacijo regulacije na podlagi različnih konkurenčnih pogojev na posameznih območjih, opredelila tudi do možnosti segmentacije oz. diferenciacije ukrepov znotraj enotnega upoštevnega trga.

ERG namreč v zgoraj navedenem Skupnem stališču o geografskih vidikih analize upoštevnih trgov navaja, da je poleg geografske segmentacije nacionalnega upoštevnega trga oz. določitve sub-nacionalnih podtrgov, možna tudi določitev nacionalnega upoštevnega trga, pri čemer pa regulator znotraj tega nacionalnega trga operaterjem s pomembno tržno močjo naloži različne regulatorne ukrepe. To možnost je ERG prvič omenil v svojem Skupnem stališču o primernih ukrepih²⁵, kjer je navedel, da bi bila diferenciacija ukrepov lahko bila upravičena zaradi različnih razlogov, na primer zaradi geografskih razlik ali razlik, ki izhajajo iz variacij v povpraševalnih in ponudbenih faktorjih.²⁶ Podobno je tudi komisija v svojem Pojasnilu k novemu Priporočilu o upoštevnih trgih²⁷ navedla, da bi bilo načeloma možno, v primeru ko ni bilo ugotovljenih sub-nacionalnih upoštevnih trgov, upoštevati geografsko diferencirane pritiske na operaterja s pomembno tržno močjo, ki deluje na celotnem nacionalnem teritoriju, v kontekstu določitve ukrepov.

Za tako možnost se je od evropskih regulatorjev na upoštevnem trgu »Širokopasovni dostop (medoperaterski trg)«, na katerega se nanaša predmetna analiza, odločil avstrijski regulator TKK, ko je v svoji analizi upošteveni trg definiral kot nacionalni trg, obenem pa je nacionalni teritorij razdelil na dva dela in na vsakem od teh operaterju s pomembno tržno močjo naložil različne ukrepe. V svojem odzivu na notifikacijo analize s strani TKK je komisija navedla, da evropski regulatorni okvir sicer ne prepoveduje določitve različnih regulatornih ukrepov na enotnem upoštevnem trgu in da bi geografska diferenciacija ukrepov lahko bila primerna v določenih primerih²⁸. Kasneje pa je v nacionalni presoji regulatorne odločbe, ki jo je TKK izdal na podlagi svoje analize upoštevnega trga, avstrijsko upravno sodišče odpravilo odločbo TKK in navedlo, da mora TKK v primeru, če ugotovi enotni nacionalni upošteveni trg in na tem trgu pomembno tržno moč določenega operaterja, temu naložiti tudi enotne ukrepe²⁹.

²⁵ Revised ERG Common Position on the approach to Appropriate remedies in the ECNS regulatory framework, Final Version May 2006, ERG (06) 33.

²⁶ Glej stran 115 v prejšnji opombi navedenega Skupnega stališča ERG.

²⁷ Explanatory note accompanying document to the Commission Recommendation on Relevant Product and Service Markets within the electronic communications sector susceptible to ex ante regulation in accordance with Directive 2002/21/EC of the European Parliament and of the Council on a common regulatory framework for electronic communications networks and services (Second edition), C(2007) 5406, SEC(2007) 1483 final.

²⁸ Glej pismo evropske komisije SG-Greffe (2008) D/201384 z dne 26.03.2008 v zadevi AT/2008/0757.

²⁹ Glej sodbo VwGH 2008/03/0116 z dne 17.12.2008,

http://www.vwgh.gv.at/Content.Node/de/aktuelles/pressemit/2008/2008_03_0116.pdf, dostop na dan 16.7.2010.

Agencija ugotavlja, da evropski regulatorni okvir sicer res ne prepoveduje določitve različnih regulatornih ukrepov na enotnem upoštevnem trgu, obenem pa tudi ne zapoveduje državam članicam, da morajo tako možnost uzakoniti v svojem notranjem pravnem redu. Take možnosti trenutno veljavni evropski regulatorni okvir niti ne omenja. V skladu z navedenim možnost diferenciacije ukrepov na enotnem upoštevnem trgu ni bila prenesena v slovenski pravni red in tako te možnosti ZEKom ne predvideva. Agencija tako ugotavlja, da bi z morebitno določitvijo različnih regulatornih ukrepov na enotnem upoštevnem trgu preseгла svoje z zakonom določene pristojnosti. To pa bi najverjetneje pomenilo, da bi tako odločitev Agencije, tudi če bi bila odobrena s strani komisije, Upravno sodišče Republike Slovenije kot nezakonito odpravilo. V skladu z navedenim Agencija v tem trenutku ne vidi možnosti za zakonito diferenciacijo ukrepov na enotnem upoštevnem trgu.

5.3 Definicija upoštevnega storitvenega trga Širokopasovni dostop (medoperaterski trg)

Agencija na podlagi zgornjih ugotovitev zaključuje, da upošteveni trg »Širokopasovni dostop (medoperaterski trg)« obsega dostop z bitnim tokom prek bakrenega omrežja in v primeru nadgradnje le tega z optičnimi vlakni tudi prek optičnega omrežja na celotnem ozemlju Republike Slovenije. V primeru zamenjave bakrenih zank z optičnimi bi lahko operaterji, ki so že investirali v dostop z bitnim tokom ostali brez dostopa do svojih končnih uporabnikov, zaradi česar so te optične zanke del tega upoštevnega trga.

Širokopasovni dostop z bitnim tokom je veleprodajna storitev, kjer glavni operater zagotovi dostopovni vod visoke hitrosti do končnega uporabnika preko bakrenega paričnega ali optičnega dostopovnega omrežja, lahko pa tudi zagotovi storitve prenosa preko ATM, ethernet (oziroma podobna oblika prenosa) ali IP/MPLS (oziroma podobno) omrežju do točke, v kateri je priključen drugi operater – ponudnik storitve na trgu za končne uporabnike. Ponudba zajema:

- prenos xDSL od modema končnega uporabnika do naročniškega multiplekserja (DSLAM, njegov ekvivalent MSAN oziroma druga podobna naprava) v prostorih glavnega delilnika ali druge primerljive naprave v primeru dostopa preko bakrenega omrežja,
- prenos preko optičnega vlakna od optičnega komunikacijskega prehoda (CPE naprave) končnega uporabnika do optičnega dostopovnega vozlišča (*fibres access node*) oziroma optične prenosne opreme na lokaciji operaterja,
- po potrebi prenosno kapaciteto v agregacijskem in hrbteničnem omrežju za širokopasovni prenos podatkov:
 - v ATM/ethernet (oziroma podobna oblika prenosa) omrežju (do dostopovne točke na regijskem ali oddaljenem ATM vozlišču); ali
 - v IP/MPLS (oziroma podobnem) omrežju (dostop na ravni BRAS oziroma druge podobne naprave, ki jo upravlja ponudnik bitnega toka, ali dostop z dodatnim prenosom po upravljanem IP/MPLS oziroma podobnem omrežju).

Zakup dostopovne in/ali hrbtnične infrastrukture na osnovi bitnega toka omogoča vstopajočemu operaterju oblikovanje lastne ponudbe širokopasovnega dostopa končnim uporabnikom. Vstopajoči operater ima možnost razločevanja svoje ponudbe od storitev operaterja bitnega toka, in sicer s spreminjanjem tehničnih parametrov oziroma spreminjanjem kakovosti storitve. Možnost oblikovanja raznovrstnih storitev za končne uporabnike in lastnih poslovnih modelov je toliko večja, kolikor je operater prisoten bližje končnemu uporabniku.

Prenos prek ATM omrežja se postopno opušča, vedno bolj pa ga nadomešča sodobnejši prenos z uporabo IP/MPLS tehnologije. Glavni razlog za prehod na MPLS prenosno tehnologijo je večji nabor funkcionalnosti in storitev kot jih ponuja ATM. Prednosti so med drugim možnost vzpostavitve navideznih zasebnih omrežij, zagotovljena pasovna širina in kakovost storitve, prometni inženiring in podobno.

Na spodnji sliki je prikazan dostop z bitnim tokom preko bakrene krajevne zanke. V primeru bitnega toka preko optičnega dostopovnega omrežja je optično vlakno na strani uporabnika povezano na optični komunikacijski prehod (optični modem), na strani operaterja pa na optično dostopovno vozlišče ter od tam naprej na agregatno stikalo v jedru omrežja.

Slika 33: Shema dostopa z bitnim tokom za parični kabel

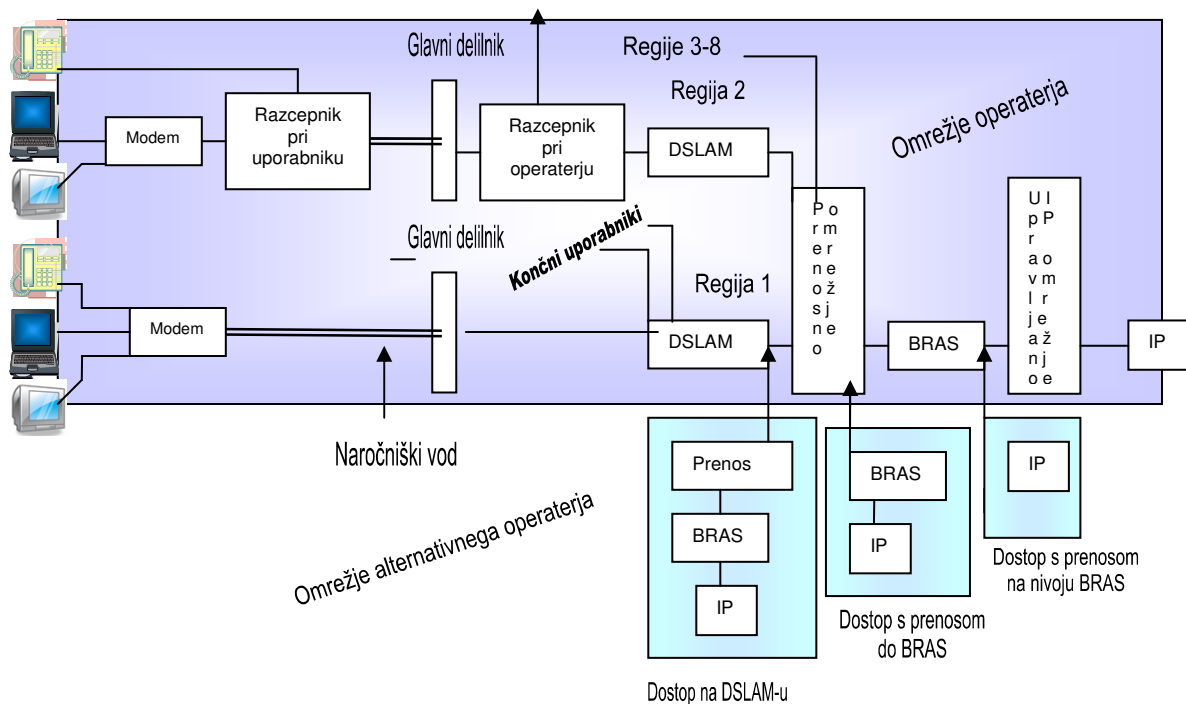

Iz zgornje sheme je razvidno, da dostop z bitnim tokom omogoča dostop na treh nivojih, in sicer:

- lokalni nivo (dostop na DSLAM oziroma širokopasovnem dostopovnem vozlišču)
- regionalni nivo (dostop s prenosom do BRAS (oziroma druge podobne naprave) oziroma dostop s prenosom na nivoju BRAS (oziroma druge podobne naprave))
- nacionalni nivo (dostop z dodatnim prenosom po upravljalnem IP/MPLS hrbtničnem (oziroma podobnem) omrežju).

Agencija je s preimenovanjem nivojev dostopa želela nazive posameznih nivojev dostopa približati dejanskim potrebam operaterjev in le te uskladiti z dejanskim stanjem omrežja družbe Telekom Slovenije d.d.

Iz nadaljevanja analize je razvidno, da trg medoperaterskega širokopasovnega dostopa vključuje veleprodajno ponudbo: dostop z bitnim tokom za potrebe zagotavljanja širokopasovnega dostopa na vertikalno povezanem maloprodajnem trgu. Storitev dostopa z bitnim tokom (*bitstream access*) je tako definirana kot ujemajoča oziroma ustrezna veleprodajna storitev za storitve zagotavljanja širokopasovnega dostopa do interneta in drugih storitev končnim uporabnikom preko bakrenih oziroma optičnih dostopovnih povezav.

6 Analiza upoštevnega trga o obstoju konkurence

Kadar Agencija presoja, ali ima operater pomembno tržno moč v skladu s prvim odstavkom 19. člena ZEKom, upošteva merila določena v četrtem odstavku istega člena. Agencija je pri analizi upoštevala naslednja merila, ki niso kumulativne narave:

- tržni delež operaterja na upoštevnom trgu in spreminjanje njegovega tržnega deleža na upoštevnom trgu v daljšem obdobju;
- ovire za vstop na upoštevni trg in vpliv na potencialno konkurenco na tem trgu;
- doseganje ekonomij obsega oziroma ekonomij povezanosti;
- stopnja vertikalne integracije.

6.1 Tržni delež operaterja na upoštevnom trgu in spreminjanje njegovega tržnega deleža na upoštevnom trgu v daljšem obdobju

Visok tržni delež operaterja je pomemben pokazatelj obstoja prevladujočega položaja na trgu. Čeprav sam visok tržni delež ni dovolj za ugotovitev, da ima operater pomembno tržno moč, ni verjetno, da bi bil operater brez večjega deleža na upoštevnom trgu v prevladujočem položaju. Tako operaterji s tržnimi deleži, manjšimi od 25%, verjetno ne bodo imeli (samostojnega) prevladujočega položaja na upoštevnom trgu. Kot izhaja iz sodne prakse Sodišča Evropskih skupnosti je samo dejstvo, da ima operater tržni delež večji od 50%, že samo po sebi, razen v izjemnih primerih, dokaz o obstoju pomembne tržne moči na določenem trgu. Operaterju z visokim tržnim deležem se lahko pripisuje pomembno tržno moč, če je bil tržni delež konstanten skozi daljše časovno obdobje. Dejstvo, da operater s pomembnim položajem na trgu počasi izgublja tržni delež, lahko kaže na to, da trg postaja konkurenčnejši, vendar ne izključuje, da ima še vedno pomembno tržno moč. Tržni delež operaterja na upoštevnom trgu in spreminjanje njegovega tržnega deleža v daljšem obdobju je možno na osnovi merjenja prihodkov ali merjenja količine opravljenih storitev.

Merila, ki jih je potrebno uporabiti pri merjenju tržnega deleža operaterja, so odvisna predvsem od značilnosti upoštevnega trga, ki je predmet obravnave. Agencija se je v zvezi z upoštevnom trgov »Širokopasovni dostop (medoperaterski trg)« odločila, da pri določanju tržnega deleža upošteva tržne deleže glede na število priključkov na medoperaterskem trgu.

V Sloveniji je v proučevanem obdobju do polovice leta 2010 deloval le en ponudnik dostopa z bitnim tokom na medoperaterskem trgu, to je družba Telekom Slovenije d.d., poznejših vstopov na trg pa ni bilo, torej ima ta družba 100% tržni delež iz naslova širokopasovnega dostopa na medoperaterskem trgu.

Družba Telekom Slovenije d.d. svoje bakreno omrežje nadgrajuje in ponekod zamenjuje z optiko ter tako na maloprodajnem trgu ponuja svoje storitve tudi preko optičnega omrežja. Svoje optično omrežje predvsem na urbanih področjih gradi tudi alternativni operater T-2 d.o.o., ki le tega trenutno uporablja zgolj za zagotavljanje svojih storitev širokopasovnega dostopa na maloprodajnem trgu. Družba T-2 d.o.o. kljub izgradnji svojega lastnega optičnega omrežja ponuja kar 53,3% vseh maloprodajnih storitev prek razvezanih krajevnih zank družbe Telekom Slovenije d.d.

V opazovanem obdobju so prek dostopa z bitnim tokom družbe Telekom Slovenije d.d. ponujali maloprodajne storitve družbe Amis d.o.o. (77,8%), Tušmobil d.d. (21,9%) in Softnet d.o.o. (0,4%), medtem ko družba Telekom Slovenije d.d. navedene oblike dostopa ni uporabljala za ponujanje svojih storitev na maloprodajnem trgu.

Slika 34: Gibanje števila xDSL priključkov preko dostopa z bitnim tokom

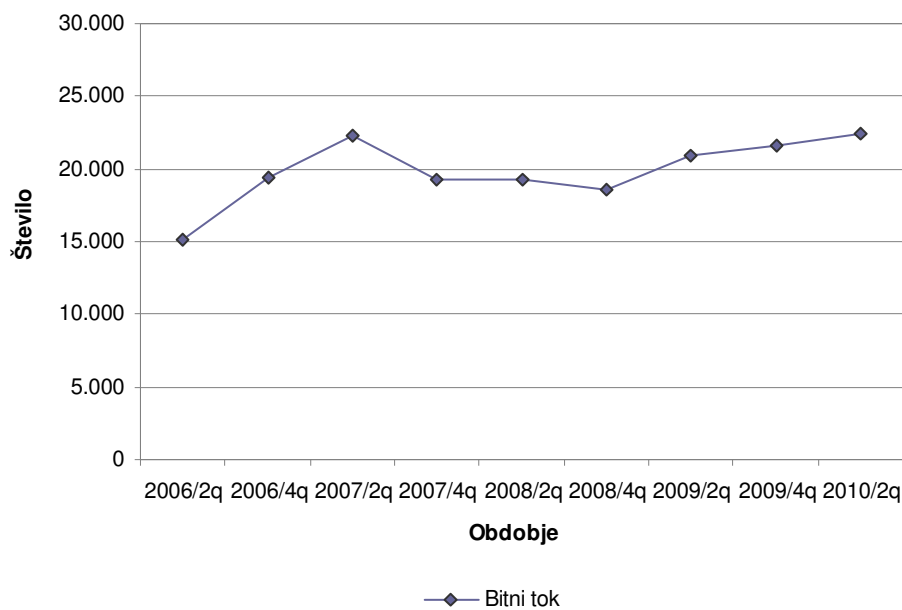

Vir: Podatki APEK, na dan 30.6.2010

Iz slike je sredi opazovanega obdobja sicer razvidna stagnacija števila priključkov preko dostopa z bitnim tokom, vendar pa število priključkov v zadnjem letu spet opazno raste, saj ta oblika dostopa za alternativne operaterje v času upočasnjene gospodarske rasti in predvsem na območjih, kjer gradnja omrežja zaradi premajhnega števila potencialnih končnih uporabnikov ni ekonomsko upravičena, še vedno pomeni izredno pomemben del medoperaterskega trga.

Slika 35: Delež družb glede na število priključkov prek dostopa z bitnim tokom

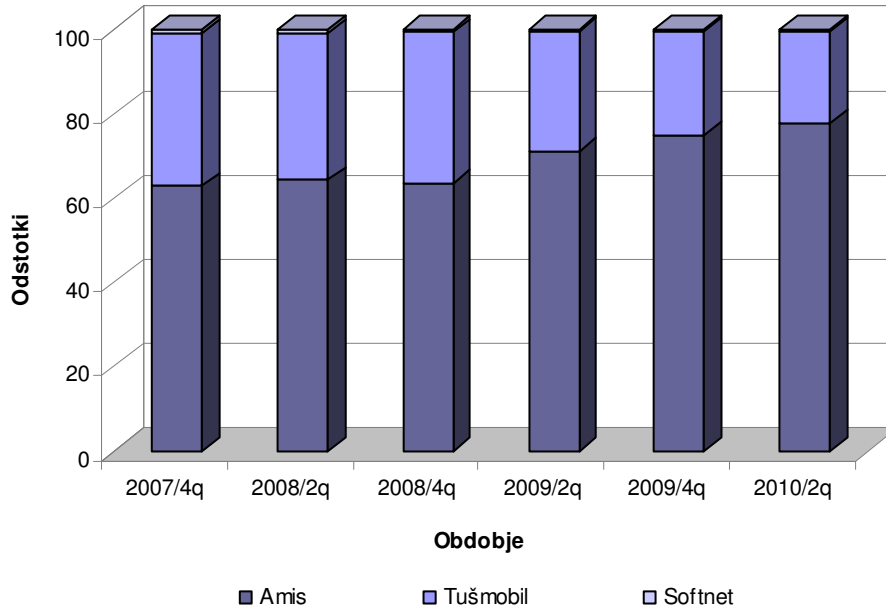

Vir: Podatki APEK, na dan 30.6.2010

Glavna alternativna operaterja, ki pri družbi Telekom Slovenije d.d. zakupujeta dostop z bitnim tokom, sta družbi Amis d.o.o. in Tušmobil d.o.o. Kljub temu, da vedno več priključkov ponujata preko razvezave krajevne zanke, še vedno preko dostopa z bitnim tokom družbe Telekom Slovenije d.d. ponujata 44,0% vseh širokopasovnih priključkov na maloprodajnem trgu. Tako dostop z bitnim tokom za alternativne operaterje še vedno predstavlja pomembno stopnjo na investicijski lestvi, katere se poslužujejo predvsem tam, kjer razvezava krajevne zanke ekonomsko ne bi bila upravičena zaradi redke poseljenosti oskrbovanega območja.

Slika 36: *Delež priključkov prek bitnega toka glede na vse priključke družb Amis d.o.o. in Tušmobil d.o.o..*

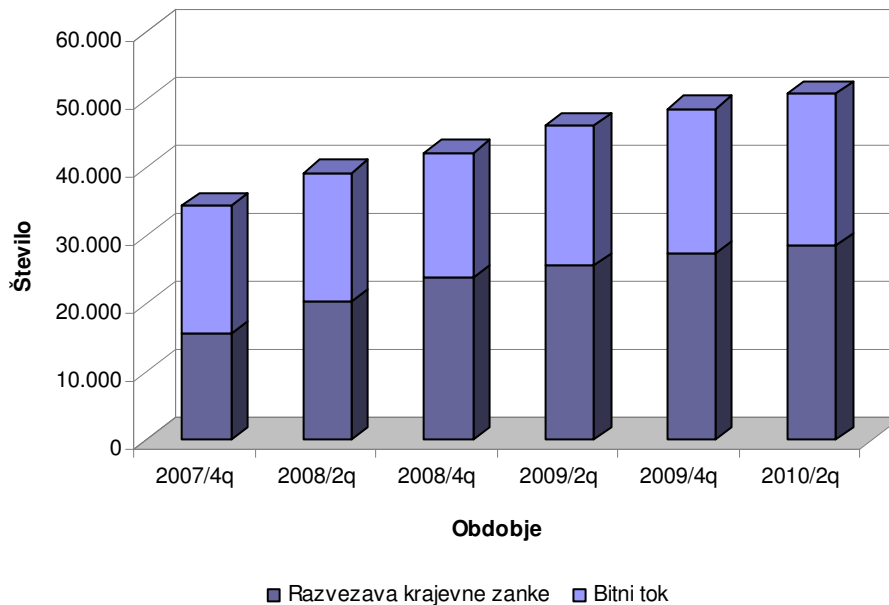

Vir: Podatki APEK, na dan 30.6.2010

Kot je navedeno v Pojasnilih k novemu Priporočilu o upoštevnih trgih³⁰ je v primeru, da je ugotovljen obstoj indirektnega cenovnega omejevanja, le tega potrebno upoštevati pri ocenjevanju tega, ali ima operater na upoštevnem trgu pomembno tržno moč. Zato je Agencija je v postopku analize ugotavljala tudi ali na trgu obstaja indirektni cenovni pritisk s strani alternativne infrastrukture. Prisotnost drugih (alternativnih) omrežij, ki omogočajo širokopasovne povezave, bi namreč lahko preko zamenljivosti med produkti na ravni maloprodaje indirektno omejevala družbo Telekom Slovenije d.d., ki ponuja širokopasovni dostop na veleprodajnem trgu. Naročniki storitev širokopasovnega dostopa na maloprodajnem trgu lahko v primeru obstoja alternativnih infrastruktur izbirajo med storitvami, ki jih operaterji zagotavljajo preko omrežja družbe Telekom Slovenije d.d., in med storitvami, ki jih operaterji zagotavljajo preko alternativnih omrežij. To pomeni, da bi se v hipotetičnem primeru dviga veleprodajnih cen družbe Telekom Slovenije d.d., to lahko izkazalo za neprofitabilno. V primeru, da bi družba Telekom Slovenije d.d. dvignila svojo ceno širokopasovnega dostopa na veleprodajnem trgu in bi se posledično dvignila tudi cena storitev širokopasovnega dostopa prek omrežja družbe Telekom Slovenije d.d. na maloprodajnem trgu (s čimer bi se alternativni operaterji izognili škarjam cen), bi namreč naročniki na maloprodajnem trgu lahko zaradi dviga te cene tam, kjer to opcijo imajo, prešli na storitve širokopasovnega dostopa, ki jih operaterji zagotavljajo prek alternativnih omrežij. To bi pa za družbo Telekom Slovenije d.d. pomenilo znižanje veleprodajnih dohodkov, kar bi lahko pomenilo, da dvig cene širokopasovnega dostopa na veleprodajnem trgu ne bi bil profitabilen.

³⁰ Explanatory note accompanying document to the Commission Recommendation on Relevant Product and Service Markets within the electronic communications sector susceptible to ex ante regulation in accordance with Directive 2002/21/EC of the European Parliament and of the Council on a common regulatory framework for electronic communications networks and services (Second edition), C(2007) 5406, SEC(2007) 1483 final.

Agencija ugotavlja, da tržni delež operaterjev, ki ponujajo storitve na maloprodajnem trgu preko alternativnih omrežij, znaša le 31,3%³¹ v primerjavi s tržnim deležem operaterjev, ki za ponujanje tovrstnih storitev najemajo omrežje družbe Telekom Slovenije d.d. Poleg tega iz ravnanj in obnašanja družbe Telekom Slovenije d.d. na trgu ni mogoče zaključiti, da obstaja navedeni indirektni cenovni pritisk. Na podlagi številnih prejetih pritožb in vlog za začetek nadzornega postopka s strani alternativnih operaterjev je namreč razvidno, da družba Telekom Slovenije d.d. ni zainteresirana za ponujanje svojega omrežja drugim operaterjem, kar bi bila nujna posledica obstoja indirektnega cenovnega pritiska.

Agencija na podlagi napisanega zaključuje, da tržni delež družbe Telekom Slovenije d.d. kaže na njeno pomembno tržno moč na trgu.

6.2 Ovire za vstop na upoštevni trg in vpliv na potencialno konkurenco na tem trgu

Grožnja za vstop na trg, bodisi da vstopajoči vstopa na dolgi rok bodisi za krajši čas, je ena izmed glavnih pritiskov potencialnih konkurentov na obstoječe podjetje, kjer je tak vstop verjeten (in ne zgolj hipotetičen), pravočasen in upoštevanja vreden. Ovire za vstop na trg so lahko pravne oz. regulativne, strukturne in strateške.

Pravne oz. regulativne ovire so lahko posledica varovanja pravnega reda. Kot primer Agencija navaja, da bo alternativni operater, ki želi vzpostaviti svoje lastno bakreno oziroma optično dostopovno omrežje, to storil tako, da bo zgradil objekte, naprave in položil ustrezno napeljavo. Pri tem je soočen s tem, da mora izvesti podzemne ali nadzemne komunikacijske napeljave in postaviti objekte ter naprave, vse to pa na tuji nepremičnini. Tukaj je operater soočen s problemom pridobitve pravic oziroma služnosti na tujem zemljišču, za to pa je potreben določen čas, kar ima za posledico kasnejšo vzpostavitev elektronsko komunikacijskega omrežja in s tem oviro za vstop na trg.

Strukturne ovire obstajajo, če pri danem povpraševanju stanje tehnologije in obstoječa struktura stroškov povzročata asimetrične pogoje med prvim vstopnikom (monopolistom) in operaterji, ki želijo vstopiti na trg ali pa so že vstopili v kasnejši fazi. Agencija tako ugotavlja, da bi vstop na ta trg zahteval znatne kapitalске investicije, pretežno kot nepovratne stroške oziroma stroške, ki ne bodo povrnjeni pri izstopu iz trga. Karakteristike dostopovnih omrežij so potopljivi stroški, ekonomije povezanosti in gostote, kar znatno povečuje ovire za vstop novih operaterjev, ki načrtujejo krajevna dostopovna omrežja. Zaradi pomembnosti gostote bo vstop na trg ekonomsko upravičen le, če bo penetracija oskrbovanega področja zadosti visoka. Podvojitve dostopovnega omrežja, kakršnega ima družba Telekom Slovenije d.d., zato za vstopajočega operaterja ne bi bila ekonomsko upravičena.

Podvojitve bakrenega dostopovnega omrežja na trgu se tako ne odvija, zaradi česar je družba Telekom Slovenije d.d. edini lastnik tovrstne infrastrukture. Po drugi strani pa družba T-2 d.o.o., kljub gradnji dostopovnega optičnega omrežja družbe Telekom Slovenije d.d., gradi svoje lastno tovrstno omrežje. Družba T-2 d.o.o. trenutno gradi svoje omrežje predvsem v urbanih središčih, kjer je gostota prebivalstva večja in izgradnja takega omrežja ekonomsko opravičena. V tem primeru torej ne gre za polno podvojitve omrežja, ki bi alternativnim operaterjem omogočila, da pri svojih poslovnih modelih za xDSL obidejo bakreno infrastrukturo družbe Telekom Slovenije d.d., saj družba T-2 d.o.o. še vedno, kljub izgradnji svojega optičnega omrežja, 68,5% maloprodajnih storitev zagotavlja prek razvezave krajevne zanke družbe Telekom Slovenije d.d. Po drugi strani pa tudi razvezava krajevne

³¹ Podatki APEK, na dan 30.6.2010

zanke zunaj urbanih središč zaradi nizke gostote poselitve pogosto ni rentabilna, zato kljub razvezavi ni mogoče govoriti o potencialu za več vzporednih širokopasovnih infrastruktur.

Agencija posledično ugotavlja, da ovire za vstop na trg obstajajo in krepijo pomembno tržno moč družbe Telekom Slovenije d.d. na predmetnem upoštevnom trgu.

6.3 Doseganje ekonomij obsega oziroma ekonomij povezanosti

Ekonomije obsega so značilne za proizvodne procese, ki vsebujejo visoke fiksne stroške, kar je tudi značilnost komunikacijskih trgov in pomenijo situacijo, v kateri je zaradi obstoječih proizvodnih zmogljivosti vsaka dodatna enota produkta/storitve proizvedena z nižjimi povprečnimi stroški in fiksnimi stroški na enoto. Ekonomije obsega predstavljajo tako oviro za vstop kot tudi prednost pred obstoječimi konkurenti.

Družba Telekom Slovenije d.d. ima bistveno prednost pred obstoječimi konkurenti z vidika ekonomije obsega, saj lahko zagotavlja storitve z bistveno nižjimi stroški kot drugi operaterji, ki bi morali še zgraditi ali nadgraditi dostopovno omrežje, da bi lahko imeli zakupniki enake možnosti, kot jih imajo v primeru zakupa omrežja družbe Telekom Slovenije d.d. Potencialni operaterji, ki bi želeli vstopiti na trg, bi zaradi visokih stroškov zagotavljanja storitve težko ponudili nižjo ceno kot obstoječi operater in tako težje privabili kupce. Vstopajoči operaterji potrebujejo precej časa, da pridobijo zadostno število končnih uporabnikov, ki bi jim omogočilo pokritje visokih fiksnih stroškov zaradi česar ob prihodu na trg v zelo kratkem času ne morejo dosegati enake ekonomije obsega kot ga ima družba Telekom Slovenije d.d. To pomeni, da vstopajoči operaterji ne morejo v dovolj kratkem času doseči situacije, ko bi količina zagotovljenih storitev lahko znižala strošek na enoto, zaradi česar so le ti na trgu manj konkurenčni od družbe Telekom Slovenije d.d. Če bi operaterji želeli z maloprodajnimi cenami pokriti vse stroške, ki jih imajo za zagotavljanje govornih in storitev širokopasovnega dostopa in na takšno ceno dodati še ustrezno maržo, bi to lahko pomenilo, da bi na trgu nastopali s popolnoma nekonkurenčno maloprodajno ponudbo. Družba Telekom Slovenije d.d., ki je na trgu prisotna že dalj časa in ima že dolgo časa razvito lastno infrastrukturo, ima na maloprodajnem trgu daleč najvišji tržni delež.

Ekonomije povezanosti obstajajo, kadar so povprečni stroški za proizvod oziroma storitev nižji kot posledica tega, da se storitve zagotavlja v istem podjetju skupaj z drugimi storitvami. Ekonomije povezanosti so značilne, kjer se storitve zagotavljajo preko omrežja. Zmogljivost omrežja se lahko namreč deli med več storitev. Ekonomije povezanosti predstavljajo tako oviro za vstop kot tudi prednost pred obstoječimi konkurenti.

Z vidika ekonomij povezanosti ima družba Telekom Slovenije d.d. prednost pred potencialnimi konkurenti, saj deluje na ozemlju cele države in ponuja paleto storitev širokemu krogu uporabnikov, ter istočasno tudi storitve telefonije in širokopasovnega dostopa na maloprodajnem trgu. Zaradi tega lahko družba Telekom Slovenije d.d. razprši stroške na različne storitve, tako da so povprečni stroški na posamezno enoto nižji kot pri drugih operaterjih. Pakete storitev na maloprodajnem trgu sicer ponujajo tudi alternativni operaterji, vendar pa velik tržni delež družbe Telekom Slovenije d.d. glede na to, da opravlja maloprodajne in veleprodajne storitve preko istih elementov omrežja omogoča le tej postavljanje boljših pogojev na medoperaterskem trgu in s tem prednost pred ostalimi akterji na trgu.

Na ta način družba Telekom Slovenije d.d. na trgu dosega tako ekonomije obsega kot ekonomije povezanosti, kar predstavlja oviro za vstop alternativnim operaterjem in omogoča posredno krepitev tržne moči družbe. Agencija zato ugotavlja, da omenjena indikatorja prav

tako kažeta na pomembno tržno družbe Telekom Slovenije d.d. na predmetnem upoštevem trgu.

6.4 Stopnja vertikalne integracije

Smernice Komisije o analizi trga in oceni pomembne tržne moči³² v skladu z ureditvenim okvirom Skupnosti za elektronska komunikacijska omrežja in storitve obravnavajo integracijo kot vzvod tržne moči. Z vzvodom se razume kakršnokoli obnašanje, s katerim podjetje, ki ima to moč, prenese moč na drug potencialno konkurenčen trg. Ker je vzvod poskus izrinjanja tekmecev s potencialno konkurenčnega trga, omejitev njihove prodaje oz. dohodkov, ali zgolj oviranje tekmecev pri vstopu na trg, se ga razume tudi kot oblika izključevanja. Vertikalni vzvod se lahko definira tudi kot: »vsaka praksa prevladujočega, ki nekaterim uporabnikom odreka dostop do nujnih inputov z namenom vzdrževanja monopolne moči in to moč iz enega segmenta trga (segment ozkega grla) prenaša na drug trg (potencialno konkurenčen trg)³³«. Ker vzvod povzroča tržno moč na potencialno konkurenčnem trgu je običajno škodljiv za celotno blaginjo.

Družba Telekom Slovenije d.d. je pomemben akter na trgih, kjer deluje (vertikalna veriga) od širokopasovnega dostopa na medoperaterskem trgu, do maloprodajnega trga storitev širokopasovnega dostopa.

Le družba Telekom Slovenije d.d. razpolaga z dostopovnim omrežjem na celotnem ozemlju Republike Slovenije, zaradi česar je edina, ki je pri oskrbovanju maloprodajnih storitev svojim končnim naročnikom neodvisna od storitev tretjih na medoperaterskem trgu. Dostop do dostopovnega omrežja je pogoj za vstop alternativnih operaterjev na maloprodajne trge. Kot že navedeno, gre v danem primeru za infrastrukturo, ki je ni mogoče zlahka podvojiti. Alternativni operaterji oz. ponudniki storitev so torej odvisni od infrastrukture družbe Telekom Slovenije d.d., ki omogoča dostop do končnih uporabnikov. Glede na to, da družba Telekom Slovenije d.d. nastopa tako na medoperaterskem trgu širokopasovnega dostopa, pa tudi na maloprodajnih storitvenih trgih, se s tem prenaša tudi moč, ki jo ima družba Telekom Slovenije d.d. na medoperaterskem trgu, na maloprodajne trge. To potrjuje tudi visok tržni delež družbe Telekom Slovenije d.d. na maloprodajnem trgu storitev xDSL in širokopasovnega dostopa prek optike (59,7%³⁴).

Iz navedenega Agencija zaključuje, da analiza tega kriterija kaže na visoko stopnjo vertikalne integracije, ki dodatno krepi tržno moč družbe Telekom Slovenije d.d. na predmetnem upoštevem trgu.

³² Smernice Komisije o analizi trga in oceni znatne tržne moči v skladu z ureditvenim okvirom skupnosti za elektronska komunikacijska omrežja in storitve (2002/C 165/03)

³³ ERG working paper on the SMP concept for the new regulatory framework

³⁴ Vir: Podatki APEK, na dan 30.6.2010

7 Zaključki analize o obstoju konkurence na upoštevnom trgu

Iz opravljene analize izhaja, da ima družba Telekom Slovenije d.d. pomembno tržno moč na upoštevnom trgu »Širokopasovni dostop (medoperaterski trg)«, zaradi česar na trgu ni učinkovite konkurence. Na to kaže visok tržni delež, ki pri družbe Telekom Slovenije d.d. znaša 100%. Poleg tega pa na pomembno tržno moč kažejo tudi drugi obravnavani kriteriji kot so ovire za vstop na trg, stopnja vertikalne integracije ter obstoj ekonomije obsega oziroma ekonomije povezanosti. Omenjeni dejavniki otežujejo vstop potencialne konkurence na upoštevni trg. Ti kazalniki potrjujejo pomembno tržno moč družbe Telekom Slovenije d.d. na upoštevnom trgu ali pa tej ugotovitvi vsaj ne nasprotujejo. Glede na to analiza ostalih meril o določitvi pomembne tržne moči iz 19. člena ZEKom ne bi mogla ovreči ugotovitve pomembne tržne moči družbe Telekom Slovenije d.d. na upoštevnom trgu.

Agencija ob uporabi meril iz 19. člena ZEKom tako ugotavlja, da ima družba Telekom Slovenije d.d. na upoštevnom trgu »Širokopasovni dostop (medoperaterski trg)« položaj operaterja s pomembno tržno močjo, saj ima položaj, enakovreden prevladujočemu položaju, torej tak ekonomski vpliv, da mu omogoča znatno mero samostojnosti nasproti konkurentom in uporabnikom.

8 Predlagane obveznosti operaterja s pomembno tržno močjo

V primeru, da Agencija na podlagi analize upoštevne trga ugotovi, da ta trg ni dovolj konkurenčen, z odločbo določi operaterja s pomembno tržno močjo na tem trgu. V skladu z drugim odstavkom 22. člena ZEKom mora Agencija z odločbo naložiti operaterju s pomembno tržno močjo vsaj eno izmed obveznosti iz 23. do 30. člena ZEKom. Izhodišče za ugotovitev primernih obveznosti za regulacijo trga so motnje konkurence, ki so že prisotne na trgu kot tudi potencialne motnje, ki lahko nastopijo v prihodnosti.

Agencija na podlagi opravljene tržne analize ugotavlja, da je družbi Telekom Slovenije d.d. kot operaterju s pomembno tržno močjo na upoštevem trgu »Širokopasovni dostop (medoperaterski trg)« potrebno naložiti naslednje obveznosti:

- obveznost dopustitve operaterskega dostopa do določenih omrežnih zmogljivosti in njihove uporabe;
- obveznost zagotavljanja enakega obravnavanja;
- obveznost zagotavljanja preglednosti;
- obveznost cenovnega nadzora in stroškovnega računovodstva;
- obveznost ločitve računovodskih evidenc.

8.1 Obveznost dopustitve operaterskega dostopa do določenih omrežnih zmogljivosti in njihove uporabe

Agencija lahko z odločbo iz prvega odstavka 26. člena ZEKom naloži operaterju s pomembno tržno močjo obveznost, da ugotovi vsem razumnim zahtevam za operaterski dostop do in uporabo določenih omrežnih elementov in povezanih zmogljivosti. Pri tem Agencija lahko naloži tudi dodatne pogoje, da se zagotovi poštenost, razumnost in pravočasnost izpolnitve obveznosti.

Agencija ugotavlja, da je treba naložiti navedeno obveznost, da se prepreči nevarnost ustvarjanja oziroma krepitve prevladujočega položaja družbe Telekom Slovenije d.d. z oviranjem operaterskega dostopa do omrežnih elementov in s postavljanjem nerazumnih pogojev, ki bi onemogočili učinkovito konkurenco. Prav tako bi posledice ne naložitve obveznosti neposredno učinkovale na konkurenco na maloprodajnem trgu in nasprotovale interesom končnih uporabnikov, saj bi te prikrajšale za izbiro med konkurenčnimi operaterji, še zlasti na redkeje poseljenih območjih, kjer razvezava krajevnih zank ni rentabilna. Z naložitvijo navedene obveznosti se želi preprečiti dejanja, ki preprečujejo konkurenco in niso cenovne narave.

Z ukrepom se vzpodbuja vstop novih ponudnikov storitev na maloprodajne trge (tako na trg storitev širokopasovnega dostopa do interneta kot tudi na trg konvergenčnih storitev, kakršni sta na primer IP televizija in IP telefonija), in s tem konkurenco. Ta pa ima za posledico kakovostnejše in ugodnejše storitve za končne uporabnike. Z naloženo obveznostjo se pospešuje izgradnja in razvoj elektronskih komunikacijskih omrežij in storitev v Republiki Sloveniji, s tem pa učinkovita konkurenca. Naložitev te obveznosti je sorazmerna, saj predstavlja nujen predpogoj, da bi lahko konkurenti družbe Telekom Slovenije d.d. in njenih hčerinskih in partnerskih podjetij razvijali lastno omrežje in zagotavljali storitve končnim uporabnikom na enak način kot družba Telekom Slovenije d.d. in njena hčerinska in

partnerska podjetja, s tem pa se zagotavlja dolgoročno varstvo konkurence na trgu. Po drugi strani pa ta obveznost od družbe Telekom Slovenije d.d. zahteva v prvi vrsti zgolj to, da storitve širokopasovnega dostopa, ki jih zagotavlja sama sebi, za ustrezno plačilo (ki vključuje tudi ustrezen donos na kapital, torej dobiček), ponudi tudi drugim.

Agencija je tako že z odločbo št. 300-131/2005-127 z dne 10.4.2006 in z odločbo št. 3824-50/2007-3 z dne 11.10.2007 družbi Telekom Slovenije d.d. naložila obveznost dopustitve operaterskega dostopa do določenih omrežnih zmogljivosti in njihove uporabe.

Potencialne motnje konkurence, ki jih je Agencija opazila na podlagi analize upoštevnega trga, so predvsem v možnosti izločitve (*foreclosure*) konkurentov – operaterjev, zakupnikov infrastrukture družbe Telekom Slovenije d.d. na maloprodajnih trgih, kjer je položaj operaterja odvisen od pogojev, ki jih ima na medoperaterskem trgu. Družbi Telekom Slovenije d.d. njen 100% tržni delež na upoštevne trgu omogoča, da sprejme odločitve neodvisno od ravnaj ostalih udeležencev na trgu. Poleg tega je družba Telekom Slovenije d.d. v položaju, da prepreči oziroma omeji operaterski dostop. To lahko stori s postavitvijo pogojev, ki niso cenovne narave, kot na primer zavlačevanje postopka operaterskega dostopa, postavljanje nekonkurenčnih pogojev in podobno.

Kot dodaten razlog, da je ukrep nujen za razvoj konkurence, Agencija navaja, da je na podlagi prijav kršitev (npr. zadeve št. 7101-2/2009, 7101-1/2009, 06013-2/2009 in druge) kot tudi drugih obvestil operaterjev in končnih uporabnikov na trgu ugotovila, da se alternativni operaterji v praksi soočajo s številnimi vstopnimi ovirami. Agencija na podlagi navedenih težav ugotavlja, da je naložitev obveznosti dopustitve operaterskega dostopa do omrežnih zmogljivosti in njihove uporabe družbi Telekom Slovenije d.d. potrebna tudi v prihodnje. Z določitvijo konkretnjših določil, ki nedvoumno preprečujejo nekonkurenčno oviranje razvoja trga, se bo preprečilo morebitna oviranja vstopa novih operaterjev.

Agencija ugotavlja, da bo družba Telekom Slovenije d.d. v okviru obveznosti dopustitve operaterskega dostopa morala ugoditi vsem razumnim zahtevam za operaterski dostop do omrežnih elementov in zmogljivosti, ki so potrebne za dostop z bitnim tokom. V okviru obveznosti dopustitve medoperaterskega dostopa:

- bo morala zagotoviti dostop do svojega omrežja na nivoju širokopasovnega dostopovnega vozlišča, na nivoju dostopa do BRAS (oziroma druge podobne naprave) s prenosom po agregacijskem omrežju in na nivoju BRAS (oziroma druge podobne naprave) z vključenim prenosom po IP/MPLS (oziroma podobnem) hrbteničnem omrežju, ter v zvezi s tem omogočiti dostop do tehničnih vmesnikov, protokolov in drugih tehnologij, ki so potrebni za tovrstno obliko dostopa;
- mora operaterjem, ki dostopajo do njenega omrežja z bitnim tokom, omogočiti pogoje, da bodo lahko storitve širokopasovnega dostopa ponujali tudi na priključkih, na katerih ni vključena PSTN ali ISDN storitev;
- se bo morala v dobri veri pogajati z vsemi operaterji, ki želijo tovrstno obliko dostopa;
- ne bo smela zavrniti že odobrenega operaterskega dostopa, pri čemer bo morala v primeru posodabljanja omrežja operaterju za vsakega posameznega uporabnika omogočiti nemoten prehod na ekvivalentno ali boljše tehnološko rešitev;
- bo morala vzpostaviti enoten informacijski sistem, preko katerega bo svojo lastno maloprodajno enoto in druge operaterje obveščala o vzrokih za nastanek napake, roku za njeno odpravo in o odpravi prijavljene napake takoj po odpravi le-te, ter o vseh ostalih fazah in postopkih;
- bo morala pri dostopu z bitnim tokom upoštevati naslednje roke:

- rok za odgovor na poizvedbe glede informacij glede dostopa z bitnim tokom največ 3 delovne dni,
- v primeru zavrnitve operaterjeve poizvedbe, mora z razlogi za zavrnitev nemudoma seznaniti operaterja preko enotnega informacijskega sistema in mu najkasneje v roku 10 delovnih dni poslati tehnično dokumentacijo, iz katere morajo izhajati natančni razlogi za zavrnitev in ki jo mora spremljati pisna izjava zakonitega zastopnika, da končni uporabnik ne more dobiti storitve širokopasovnega dostopa družbe Telekom Slovenije d.d.,
- rok za izvedbo naročila je 8 delovnih dni od prejema naročila, pri čemer bo morala pričeti z deli najkasneje 2 delovna dneva po prejemu naročila s strani operaterja,
- rok za odpravo napak je 2 delovna dneva od prijave napake, le-ta pa se v primeru težjih napak lahko podaljša za največ 5 delovnih dni, pri čemer mora družba Telekom Slovenije d.d. ob podaljšanju roka o tem ustrezno seznaniti operaterja in navesti ter utemeljiti razloge, iz katerih izhaja, da gre za težjo napako.
- bo morala vzpostaviti lestvice, s katerimi se zagotovi učinkovito izvajanje in primerno upoštevanje rokov, in sicer tako, da v svoji vzorčni ponudbi določi naslednjo porazdelitev:
 - 40% vseh naročil za dostop z bitnim tokom izvesti v 3 dneh, 70% v 5 dneh in 100% v 8 dneh;
 - 80% vseh odgovorov na poizvedbe izvesti v 1 dnevu, 90% v 2 dneh in 100% v 3 dneh;
 - 60% vseh napak odpraviti v 1 dnevu in 100% v 2 dneh.
- bo morala upoštevati dodatne pogoje, s katerimi se zagotovi poštenost, razumnost in pravočasnost izpolnitve obveznosti, in sicer tako, da v svoji vzorčni ponudbi določi naslednje pogodbene kazni:
 - V primeru zamude pri izvedbi naročila dostopa z bitnim tokom bo družba Telekom Slovenije d.d. dolžna operaterju za prvih 10 dni zamude plačati pogodbeno kazen v višini najmanj 50% mesečne naročnine za izbrani paket za vsak posamezen dan in od 11. dne zamude dalje najmanj 150% mesečne maloprodajne naročnine za izbrani paket za vsak posamezen dan zamude, vendar v posameznem primeru zamude skupno ne več kot 24-kratnik mesečne maloprodajne naročnine za izbrani paket, pri tem se tovrstna oblika pogodbene kazni upošteva tudi v primeru napačnega odgovora na poizvedbe,
 - V primeru zamude pri odpravljanju napak je za prvih 48 ur zamude bo družba Telekom Slovenije d.d. dolžna operaterju plačati pogodbeno kazen v višini celotne mesečne maloprodajne naročnine za izbrani paket in po preteku 48 ur od predvidenega roka za odpravljanje napak najmanj dodatnih 40% mesečne maloprodajne naročnine za izbrani paket za vsak dan zamude, vendar v posameznem primeru zamude skupno ne več kot 24-kratnik mesečne maloprodajne naročnine za izbrani paket
- da ne bo smela postavljati nerazumnih pogojev, ki za izvajanje storitev niso nujno potrebni.

Družba Telekom Slovenije d.d. bo dolžna ugoditi vsem razumnim zahtevam za operaterski dostop na nivoju širokopasovnega dostopovnega vozlišča, na nivoju dostopa do BRAS (oziroma druge podobne naprave) s prenosom po agregacijskem omrežju in na nivoju BRAS (oziroma druge podobne naprave) z vključenim prenosom po IP/MPLS (oziroma podobnem) hrbteničnem omrežju z možnostjo uporabe storitev, ki jih IP/MPLS tehnologija omogoča. Istočasno bo družba Telekom Slovenije d.d. dolžna na željo operaterja le temu v primeru drugega nivoja priključitve omogočiti namestitev operaterjevega BRAS-a (oziroma druge podobne naprave). Z navedenimi možnostmi se izboljša raznolikost, konkurenčnost in kakovost ponudbe drugih operaterjev, ter omogoči operaterjem, da se vzpenjajo po investicijski lestvi (*ladder of investment*), ki je slikovno v analizi predstavljena na strani 29. Skladno s teorijo »investicijske lestve« je priključitev na nivoju hrbteničnega omrežja namenjena operaterjem, ki imajo najmanj lastne infrastrukture. Naslednje oblike so prilagojene in namenjene operaterjem z več lastne infrastrukture, vse do priključitve direktno na DSLAM ali njegove ekvivalent MSAN (oziroma podobno napravo), ki je zadnja oblika, preden se operater odloči za razvezan dostop in postavitve skupne lokacije. Vzpostavitev tega modela je nujna, da se operaterju zagotovi možnost postopnega prehoda na razvezan dostop. Nižje v omrežju družbe Telekom Slovenije d.d. in bližje končnemu uporabniku, kot je priključen operater, večji ima tudi nadzor nad kakovostjo storitve. V okviru odločbe št. 3824-50/2007-30 z dne 11.10.2007 je bila družba Telekom Slovenije d.d. dolžna alternativnim operaterjem omogočiti direktno priključitev na DSLAM le na podlagi prejete zahteve, vendar pa Agencija ugotavlja, da je s preходом na novo obliko omrežja (omrežje naslednje generacije - NGA), ta oblika priključitve zopet postala aktualna za alternativne operaterje. Agencija je na podlagi poizvedbe dopis št. 38241-6/2010/13 z dne 17.9.2010 in prejetih odgovorov dopis št. 38241-6/2010/14 z dne 20.9.2010, dopis št. 38241-6/2010/15 z dne 20.9.2010 in dopis št. 38241-6/2010/16 z dne 20.9.2010 ugotovila, da so alternativni operaterji zainteresirani za dostop na nivoju DSLAM. Na določenih lokacijah družbe Telekom Slovenije d.d. morajo alternativni operaterji uporabljati dostop z bitnim tokom tudi vzporedno z razveznim dostopom. Na teh lokacijah obstajajo skupine uporabnikov, ki ne morejo imeti razvezanega dostopa, lahko pa uporabljajo storitve z bitnim tokom družbe Telekom Slovenije d.d. (na primer stranke na EMX). Ker ima družba Telekom Slovenije d.d. komunikacijsko omrežje, ki ga ni mogoče zlahka podvojiti, je navedena obveznost potreben ukrep, hkrati pa tudi edino sredstvo za preprečitev vertikalnega prenosa pomembne tržne moči na maloprodajne trge. Tako se vzpodbujajo vstopi na maloprodajne trge in s tem konkurenco. To pa ima za posledico kakovostnejše storitve končnim uporabnikom.

Agencija ugotavlja, da je naložitev obveznosti v javnem interesu, saj bo vzpodbudila vstop novih operaterjev ter s tem prispevala k učinkoviti konkurenci na trgu elektronskih komunikacij. Le z naložitvijo obveznosti dopustitve operaterskega dostopa se lahko prepreči izkoriščanje pomembne tržne moči s strani obstoječega operaterja, zaradi česar je to obveznost potrebno naložiti. Sama obveznost za družbo Telekom Slovenije d.d. ne predstavlja večjih obremenitev, saj v postopku ni bilo ugotovljeno, da kapaciteta hrbteničnega omrežja ponujanja takih storitev ne bi omogočala. Poleg tega družba Telekom Slovenije d.d. navedeno storitev že zagotavlja in naložitev te obveznosti zanj ne predstavlja občutnih sprememb. Vsi stroški v zvezi s storitvijo pa bodo alocirani na samo storitev in tako zajeti v njeni ceni, iz česar sledi, da dodatnih finančnih obremenitev za družbo Telekom Slovenije d.d. iz tega naslova ne bo. Na podlagi napisanega je mogoče zaključiti, da je obveznost sorazmerna s ciljem zagotavljanja večje konkurenčnosti na trgu elektronskih komunikacij.

Družba Telekom Slovenije d.d. bo dolžna zagotoviti odprt dostop do tehničnih vmesnikov, protokolov ali drugih pomembnih tehnologij, saj je to nujno potrebno za zagotavljanje širokopasovnega dostopa na maloprodajnem trgu. Agencija navedeno obveznost šteje za

primeren in nujen ukrep za zagotovitev učinkovite konkurence, saj bi družba Telekom Slovenije d.d. v odsotnosti te obveznosti lahko izkoristila svoj položaj na trgu in kot lastnik omrežja drugim operaterjem zavrnila dostop do infrastrukture, ki jo potrebujejo za ponujanje maloprodajnih storitev. Ker gre pri tem za omrežje, ki ga ni mogoče v doglednem času podvojiti, bi to vodilo do omejevanja konkurence na maloprodajnih trgih in bi s tem neposredno škodovalo končnim uporabnikom, ki bi bili ob odsotnosti konkurence prikrajšani tako glede izbire, kakor tudi cene in kvalitete storitev. Do povsem enakih posledic bi pripeljalo tudi onemogočanje dostopa do spremljajočih tehnologij oziroma tehničnih protokolov, saj so ti nujno potrebni za pravilno delovanje povezave. V kolikor namreč spremljajoča tehnologija zainteresiranemu operaterju ni dostopna, vzpostavitev delujočega dostopa ni mogoča. Posledično sta obveznost dopustitve dostopa do omrežnih elementov in naprav ter obveznost dopustitve dostopa do tehničnih vmesnikov, protokolov ali drugih spremljajočih tehnologij naloženi skupaj kot komplementarni obveznosti.

Nadalje bo družba Telekom Slovenije d.d. morala v okviru obveznosti enakega obravnavanja operaterjem, ki dostopajo do njenega omrežja z bitnim tokom, omogočiti pogoje, da bodo lahko storitve širokopasovnega dostopa ponujali na priključkih, na katerih ni vključena PSTN ali ISDN storitev. Družba Telekom Slovenije d.d. svojim končnim uporabnikom ponuja storitve širokopasovnega dostopa tako z možnostjo ohranitve naročniškega razmerja za telefonski priključek PSTN oziroma ISDN, kot tudi samostojno, torej brez naročniškega razmerja za PSTN/ISDN priključek, pri čemer lahko končni uporabniki plačujejo samo mesečno naročnino za storitve širokopasovnega dostopa. Agencija je v času od zadnje analize prejela pritožbo operaterja družbe Amis d.d. in v postopku nadzora družbi Telekom Slovenije d.d. z odločbo št. 06013-2/200/-5 z dne 4.9.2008 naložila odpravo ugotovljenih kršitev, in sicer spoštovanje že naložene obveznosti enakega obravnavanja pri zagotavljanju storitve dostopa z golim bitnim tokom (t.i. goli xDSL), t.j. storitve širokopasovnega dostopa, pri katerem naročniško razmerje za PSTN/ISDN priključek ni vzpostavljeno. Družba Telekom Slovenije d.d. storitev golega xDSL-a ponuja na maloprodajnem trgu, zato je Agencija ugotovila, da je naložitev navedene obveznosti nujen pogoj za zagotavljanje konkurenčnih pogojev in vzpostavljanje konkurence na trgu, ter s tem posledično boljših pogojev za končne uporabnike. Potreba po naložitvi obveznosti ponujanja tako imenovane storitve golega bitnega toka kot posebna obveznost je bila podana tudi v Poročilu o načelih in najboljši praksi ERG za razvezan operaterski dostop in operaterski dostop z bitnim tokom³⁵. Agencija ugotavlja, da bo ta obveznost v prihodnosti nujna dopolnitev obveznosti enakega obravnavanja, saj možnost operaterjev, da dobijo širokopasovni priključek v upravljanje brez telefonske storitve družbe Telekom Slovenije d.d., ne more biti vezana zgolj na maloprodajno ponudbo družbe Telekom Slovenije d.d., temveč jo je treba zagotoviti v vsakem primeru. Le tako bodo namreč operaterji prek bitnega toka lahko uspešno in konkurenčno ponujali tudi lastne javno dostopne telefonske storitve, po drugi strani pa družba Telekom Slovenije d.d. to storitev sama sebi že ponuja, torej za to na njeni strani ne more biti posebnih ovir.

Družba Telekom Slovenije d.d. se bo morala v dobri veri pogajati z vsemi operaterji, ki želijo širokopasovni dostop. Agencija ugotavlja, da je ta obveznost potrebno in učinkovito sredstvo za doseganje kasnejših sporazumov o širokopasovnem dostopu. Agencija ugotavlja, da je ta obveznost potrebna in sorazmerna glede na izkušnje pri reševanju sporov z družbo Telekom Slovenije d.d. Agencija ugotavlja, da bi z opustitvijo naložitve navedenega ukrepa lahko omogočila družbi Telekom Slovenije d.d., da bi na trgu širokopasovnega dostopa izkrivljala konkurenco z onemogočanjem operaterjem, da bi se pogajali in dogovorili o dostopu z bitnim tokom.

³⁵ http://www.erg.eu.int/doc/publications/erg_07_53_wla_wba_bp_final_080604.pdf, dostop na dan 9.8.2010

Prav tako družba Telekom Slovenije d.d. ne bo smela zavrniti že odobrenega operaterskega dostopa do zmogljivosti, pri čemer bo morala v primeru posodabljanja omrežja operaterju za vsakega posameznega uporabnika omogočiti nemoten prehod na ekvivalentno ali boljše tehnološko rešitev. Obveznost je nujna, saj bi možnost zavrnitve že odobrenega dostopa dejansko pomenila negotovost konkurentov ali celo onemogočanje operaterskega dostopa ter onemogočanje operaterjev pri nadaljnjem zagotavljanju storitev na maloprodajnem trgu. Agencija ugotavlja, da je ta obveznost nujna, da se prepreči izločitev operaterjev, ki so že na trgu in s tem zmanjšanje konkurenčnosti kot tudi posledično poslabšanje položaja končnih uporabnikov pri maksimiranju njihove skupne koristi. Družba Telekom Slovenije d.d. je v času od pretekle analize pričela s posodabljanjem svojega omrežja, pri čemer gre za nadgradnjo bakrenih dostopovnih vodov med glavnim delilnikom in (bolj) lokaliziranih optičnih točk zgoščevanja z optičnim dostopovnim omrežjem. Optika je vključena v širokopasovno omrežje družbe Telekom Slovenije d.d. na enakovreden način kot xDSL omrežje, obe obliki pa se povezujeta na IP/MPLS hrbtenično omrežje. Oblika izvedbe dostopovnega omrežja družbe Telekom Slovenije d.d. (optično ali bakreno) ne vpliva na storitev dostopa z bitnim tokom in je tako dostop z bitnim tokom prek optičnega omrežja tehnično primerljiv dostopu z bitnim tokom preko bakrenega omrežja. Glede na tehnološko nevtralnost regulacije trga in dejstvo, da je optika (FTTH) substitut za bakreno omrežje, Agencija ugotavlja, da je potrebno družbi Telekom Slovenije d.d. naložiti tudi obveznost, da mora v primeru nadgradenj omrežja (npr. zamenjava bakra z optiko) operaterju omogočiti ekvivalentno ali boljše obliko dostopa (npr. prek optike). Agencija pri tem ugotavlja, da je naložitev navedene obveznosti nujna za vzpostavljanje konkurence na trgu, saj bi lahko operaterji, ki so že investirali v dostop z bitnim tokom, v nasprotnem primeru ostali brez dostopa do svojih končnih uporabnikov. Dostop z bitnim tokom za vstopajoče operaterje še vedno predstavlja pomembno stopnjo na investicijski lestvi (*ladder of investment*), in je za operaterje, ki šele vstopajo na trg in niso zmožni večjih investicij, celo nujno potrebna oblika dostopa. Naložitev navedene obveznosti je nujna za zaščito investicij alternativnih operaterjev, po drugi strani pa za družbo Telekom Slovenije d.d. ne pomeni prevelike finančne obremenitve, saj Agencija pri oblikovanju cen dostopa upošteva naložbe operaterja v osnovna sredstva in s tem zagotovi primerno stopnjo donosnosti naložb glede na vložena sredstva, pri čemer upošteva tudi s tem povezana tveganja (stroški kapitala WACC = tehtano povprečje različnih komponent financiranja, ki vključujejo dolg (obresti), lasten kapital / pričakovan donos).

Agencija na tem mestu poudarja, da pomembnost omogočanja dostopa do optičnega omrežja alternativnim operaterjem poudarja tudi Evropska komisija v svojih komentarjih v postopkih notifikacije analiz upoštevnihih trgov posameznih nacionalnih regulatorjev. Tako je Komisija v primeru analiz trgov 4 in 5 portugalskega regulatorja ANACOM³⁶ v svojem komentarju navedla, da razvoj optičnega omrežja pomembno vpliva na spremembe konkurenčnega okolja, zato je regulatorja pozvala, naj razmisli o naložitvi obveznosti dopustitve dostopa do optičnega omrežja tudi na upoštevnihih trgov 5. Podobno je Evropska komisija v svojih komentarjih na opravljeno analizo upoštevnihih trgov »Širokopasovni dostop (medoperaterski trg)« nizozemskega regulatorja OPTA³⁷ pozvala, da budno spremlja dogajanje na trgu v smislu razvoja optičnega omrežja in po potrebi razširi obveznosti tudi na to obliko dostopa.

Agencija ugotavlja, da je potrebno družbi Telekom Slovenije d.d. naložiti še dodatne pogoje, saj se bo le na ta način zagotovilo pošteno in pravočasno izpolnjevanje predlagane obveznosti dopustitve operaterskega dostopa. V zvezi s tem je Agencija določila pogoj upoštevnihih rokov in terminov za izvedbo posamezne priključitve za dostop z bitnim tokom, ter kot dodatni pogoj predlaga tudi obveznost, da bo morala družba Telekom

³⁶ Primer št.: PT/2008/0851

³⁷ Primer št. NL/2008/0827

Slovenije d.d. vzpostaviti enoten informacijski sistem, preko katerega bo operaterje obveščala o vzrokih za nastanek napake, roku za njeno odpravo in o odpravi prijavljene napake takoj po odpravi le-te, ter o vseh ostalih fazah in postopkih v zvezi z dostopom z bitnim tokom. Naložitev navedene obveznosti je nujno potrebna za pravočasno odzivanje alternativnega operaterja na potrebe njegovih končnih uporabnikov. Dokler namreč alternativni operater o odpravi napake s strani družbe Telekom Slovenije d.d. ni nemudoma obveščen, ne more nadaljevati z izvajanjem aktivnosti pri svojem končnem uporabniku. To po eni strani zavlačuje dobavo storitev temu končnemu uporabniku, po drugi strani pa daje popačeno podobo o alternativnem operaterju, saj se na trgu (neupravičeno) ustvari vtis, da nekompetentno opravlja svojo dejavnost. S tem se zmanjšuje poslovni ugled alternativnih operaterjev, posledično pa tudi njihova konkurenčna sposobnost. Takojšnje obvestilo o odpravi napake bo po presoji Agencije opisano problematiko pomembno zmanjšalo, pri čemer je zaradi opisane potrebe po hitrosti komunikacije najbolj primerna elektronska pot oziroma spletni portal. Poleg tega pa je ta način ugodnejši tudi za družbo Telekom Slovenije d.d., saj je pošiljanje elektronskih sporočil v primerjavi s pisnimi sporočili v fizični obliki tudi bistveno cenejše. Primerljive obveznosti so bile družbi Telekom Slovenije d.d. naložena že na trgu za razvezan dostop do krajevne zanke v okviru odločbe št. 38241-23/2006-6 z dne 16.1.2007, tako da naložitev enakih obveznosti na trgu dostopa z bitnim tokom pomeni le razširitev že naloženih obveznosti za podobne storitve in ne predstavlja občutne dodatne obremenitve družbe Telekom Slovenije d.d. Glede na to, da se je v času od prejšnje analize že oblikovala in večkrat sestala skupina predstavnikov operaterjev za vzpostavitev centralne baze za razvezan dostop do krajevne zanke in podzanke ter za dostop z bitnim tokom, Agencija ugotavlja, da naložena obveznost za družbo Telekom Slovenije d.d. ne bo predstavljala prehudega bremena. Glede na navedeno torej Agencija ugotavlja, da je predlagana obveznost sorazmerna, saj z minimalnimi posegi v sfero operaterja pripomore h konkurenčnemu razvoju na trgu elektronskih komunikacij.

Roki za izvedbo naročila so sicer že sedaj del vzorčne ponudbe družbe Telekom Slovenije d.d., vendar Agencija kljub temu ugotavlja, da je treba pri izvedbi dostopa z bitnim tokom v prvi vrsti zagotoviti upoštevanje datuma priključitve, ki sta ga dogovorila alternativni operater in njegov končni uporabnik, seveda pod pogojem, da je ta določen v okviru razumnega roka. Pri določitvi termina je potrebno upoštevati realne možnosti izvedbe dostopa z bitnim tokom na strani družbe Telekom Slovenije d.d. Posledično je Agencija kot rok za izvedbo naročila določila razumni rok, ki glede na stanje organizacije družbe Telekom Slovenije d.d. v času izvajanja analize znaša največ 8 delovnih dni. Agencija je pri tem upoštevala razporejanje človeških virov, potrebna dela na glavnem delilniku in po potrebi dela na terenu. Družba Telekom Slovenije d.d. bo morala upoštevati dogovorjeni termin med operaterjem in končnim uporabnikom, če je ta določen v razumnem roku od dne, ko je družba Telekom Slovenije d.d. prejela popolno naročilo. Po preteku tega roka bo družba Telekom Slovenije d.d. dolžna izvesti naročilo v terminu, ki sta ga sporazumno določila operater in končni uporabnik. Rok 8 delovnih dni je v času priprave analize glede na potrebna dela in organizacijo delovnega procesa primerno dolg, zato se po izteku tega roka šteje, da je družba Telekom Slovenije d.d. vedno zmožna izvesti naročilo v terminu, ki sta ga dogovorila operater in končni uporabnik. Agencija istočasno poudarja, da je dosedanji rok 30 dni glede na današnje potrebe uporabnikov očitno predolg, po drugi strani pa omogoča neupravičeno odlašanje z izvedbo, predvsem v primerih, ko le-ta ni pogojena z zahtevnejšimi deli. Prav tako je v Poročilu o načelih in najboljši praksi ERG za razvezan operatorski dostop in operatorski dostop z bitnim tokom³⁸ zavzeto stališče, da mora biti rok izvedbe za dostop z bitnim tokom višji oziroma enak, kot je rok izvedbe razvezanega dostopa in nižji oziroma enak kot rok

³⁸ http://www.erg.eu.int/doc/publications/erg_07_53_wla_wba_bp_final_080604.pdf, dostop na dan 9.8.2010

izvedbe vzpostavitve priključka na maloprodajnem trgu. Glede na to, da je v Splošnih pogojih za opravljanje SiOL storitev družbe Telekom Slovenije d.d. naveden rok izvedbe vzpostavitve priključka najkasneje v 30 delovnih dneh, ter da je rok za izvedbo razvezanega dostopa do krajevne zanke, ki predstavlja večji poseg v primerjavi z izvedbo dostopa z bitnim tokom, 8 delovnih dni, Agencija ugotavlja, da je določen rok 8 delovnih dni primeren in sorazmeren. Agencija je pri določanju roka upoštevala tudi dejstvo, da se je s spremembo Splošnega akta o prenosljivosti števil skrajšal tudi rok za prenos števil v fiksni omrežji na 3 delovne dni, ter stališča operaterjev o poenotenju rokov izvedbe razvezanega dostopa do krajevne zanke in dostopa z bitnim tokom v okviru sodelovanja pri pripravi skupne baze podatkov. Agencija na podlagi napisanega zaključuje, da je naložitev krajšega roka izvedbe dostopa z bitnim tokom nujna za zagotovitev konkurence na maloprodajnem trgu, ter da za družbo Telekom Slovenije d.d. ne predstavlja prevelikih dodatnih obremenitev, saj mora biti tudi navedeni družbi v interesu, da pospešuje svoje lastne poslovne procese.

Nadalje je Agencija določila, da je rok za odgovor na poizvedbe glede informacij o dostopu z bitnim tokom največ 3 delovne dni. Agencija je pri določanju tega roka upoštevala dejstvo, da družba Telekom Slovenije d.d. po ugotovitvah Agencije družbi določeni rok zadostuje, da določene informacije lahko preveri tudi na terenu.

Družba Telekom Slovenije d.d. bo morala v primeru zavrnitve operaterjeve poizvedbe z razlogi za zavrnitev nemudoma seznaniti operaterja prek enotnega informacijskega sistema in mu najkasneje v roku 10 delovnih dni poslati tehnično dokumentacijo, iz katere morajo izhajati natančni razlogi za zavrnitev in ki jo mora spremljati pisna izjava zakonitega zastopnika, da končni uporabnik prav tako ne more dobiti storitve širokopasovnega dostopa družbe Telekom Slovenije d.d. Agencija ugotavlja, da je naložitev navedene obveznosti nujna za preprečevanje neutemeljenega zavračanja operaterskega dostopa s strani družbe Telekom Slovenije d.d. in s tem izrivanjem konkurence. Istočasno pa 10 dnevni rok družbi Telekom Slovenije d.d. omogoča pridobitev vseh potrebnih dokazil in podatkov za pripravo dokumentacije. S predložitvijo pisne izjave zakonitega zastopnika, da končni uporabnik ne more dobiti storitve širokopasovnega dostopa družbe Telekom Slovenije d.d., skuša Agencija preprečiti situacije, do katerih je prihajalo v preteklosti, ko je družba Telekom Slovenije d.d. neutemeljeno zavračala priključitve končnih uporabnikov in s tem onemogočala, da bi tem uporabnikom alternativni operaterji zagotavljali storitve, potem pa je tem istim uporabnikom enakovredne storitve ponudila sama.

Agencija je določila, da je rok za odpravo napak 2 delovna dneva od prijave napake, le-ta pa se v primeru težjih napak lahko podaljša za največ 5 delovnih dni, pri čemer mora ob podaljšanju roka o tem ustrezno seznaniti operaterja in navesti ter utemeljiti razloge, iz katerih izhaja, da gre za težjo napako. Agencija ugotavlja, da je naloženi rok 2 delovnih dni glede na razpoložljive vire (1.877 zaposlenih³⁹) družbe Telekom Slovenije d.d. izvedljiv, istočasno pa ima družba možnost v primeru težjih napak le tega tudi podaljšati. Poleg tega je tudi v Poročilu o načelih in najboljši praksi ERG za razvezan operaterski dostop in operaterski dostop z bitnim tokom⁴⁰ kot najboljša praksa naveden rok 2 delovnih dni za odpravo napake. Daljši rok za odpravo napak bi imel negativne učinke na konkurenco, saj bi lahko operater v primeru daljšega roka za odpravo napake izgubil svoje končne naročnike, ki bi krivdo za daljši izpad storitve pripisali alternativnemu operaterju in ga tako v njihovih očeh postavilo v slabši položaj.

Agencija želi, da se predlagani ukrepi družbi Telekom Slovenije d.d. izvajajo učinkovito in se primerno upoštevajo tudi roki izvedbe, kar je povezano tudi s primerno razporeditvijo izvajanja posameznih dejavnosti v določenem časovnem okviru, tako, da se vsa naročila ne

³⁹ Vir: Letno poročilo družbe Telekom Slovenije d.d. 2008, str. 6

⁴⁰ http://www.erg.eu.int/doc/publications/erg_07_53_wla_wba_bp_final_080604.pdf, dostop na dan 9.8.2010

izvaja v zadnjem, skrajnem roku. Posledično bo družba Telekom Slovenije d.d. dolžna vzpostaviti lestvice, pri čemer Agencija kot primerno ocenjuje naslednjo porazdelitev:

- 40% vseh naročil za dostop z bitnim tokom izvesti v 3 dneh, 70% v 5 dneh in 100% v 8 dneh;
- 80% vseh odgovorov na poizvedbe izvesti v 1 dnevu, 90% v 2 dneh in 100% v 3 dneh;
- 60% vseh napak odpraviti v 1 dnevu in 100% v 2 dneh.

Agencija je pri določanju lestvic za izvedbo posameznih dejanj izhajala iz podatkov, ki jih je na podlagi poziva za posredovanje podatkov (dopis št. 38241-4/2009-1 z dne 19.2.2009) pridobila od družbe Telekom Slovenije d.d. Agencija je pri tem primerjala podatke izvedbe posameznih dejanj družbe Telekom Slovenije d.d. v primeru, ko le-te izvaja sama zase in za ostale operaterje. Iz primerjave je Agencija zaključila, da je družba Telekom Slovenije d.d. sposobna del posameznih dejanj opraviti pred skrajno določenim rokom, ter da v nekaterih primerih dejanja izvede hitreje v primeru, da le-ta izvaja sama zase oziroma za svoja hčerinska ali partnerska podjetja. Glede na to, da predstavljajo navedene lestvice odraz dejanskega stanja, Agencija ugotavlja, da poslovanja družbe Telekom Slovenije d.d. nikakor ne morejo ogroziti. Na podlagi povedanega je predlagana obveznost sorazmerna tako glede na potencialno breme, ki ga terja, kot tudi glede na cilje, ki se z njo zasledujejo, obenem pa je tudi nujna, saj bi se brez nje lahko ustvarjali pogoji slabe poslovne prakse, ki bi preko zmanjšanja sposobnosti zagotavljanja nivoja kakovosti storitev s strani alternativnih operaterjev v dogovorjenih časovnih okvirih vodila v izgubo njihovih končnih uporabnikov in posledično vplivala na razvoj konkurence na trgu. Agencija na podlagi napisanega zaključuje, da so določene lestvice za izvedbo dejavnosti, primerne in sorazmerne.

Istočasno Agencija želi, da se predlagani ukrepi družbi Telekom Slovenija d.d. izvajajo učinkovito in da se upoštevajo tudi časovni roki izvedbe, kar bi omogočilo alternativnim operaterjem kvalitetnejše izvajanje storitev svojim končnim uporabnikom. Predlagani naloženi roki izvedbe in predlagane pogodbene kazni bodo po presoji Agencije učinkovit mehanizem za preprečevanje zlorab pomembne tržne moči na trgu in pogoj za uresničevanje naloženih ukrepov in zastavljenih ciljev regulacije in posledično izboljšanje konkurence na trgu. Posledično bo družba Telekom Slovenije d.d. dolžna svojo Vzorčno ponudbo dopolniti tako, da bo vanjo vnesla primerne pogodbene kazni, pri čemer Agencija predlaga naslednje višine pogodbениh kazni:

- V primeru zamude pri izvedbi naročila dostopa z bitnim tokom bo družba Telekom Slovenije d.d. dolžna operaterju za prvih 10 dni zamude plačati pogodbeno kazen v višini najmanj 50% mesečne naročnine za izbrani paket za vsak posamezen dan in od 11. dne zamude dalje najmanj 150% mesečne maloprodajne naročnine za izbrani paket za vsak posamezen dan zamude, vendar v posameznem primeru zamude skupno ne več kot 24-kratnik mesečne maloprodajne naročnine za izbrani paket, pri tem se tovrstna oblika pogodbene kazni upošteva tudi v primeru napačnega odgovora na poizvedbe,
- V primeru zamude pri odpravljanju napak je za prvih 48 ur zamude bo družba Telekom Slovenije d.d. dolžna operaterju plačati pogodbeno kazen v višini celotne mesečne maloprodajne naročnine za izbrani paket in po preteku 48 ur od predvidenega roka za odpravljanje napak najmanj dodatnih 40% mesečne maloprodajne naročnine za izbrani paket za vsak dan zamude, vendar v posameznem primeru zamude skupno ne več kot 24-kratnik mesečne maloprodajne naročnine za izbrani paket.

Pravna podlaga za naložitev rokov, lestvic za izvedbo posameznih dejavnosti in pogodbene kazni je določba 1. odstavek 26. člena ZEKom, ki Agencijo pooblašča, da naloži dodatne pogoje, s katerimi se zagotovi poštenost, razumnost in pravočasnost izpolnitve obveznosti. Kot je bilo pojasnjeno že zgoraj, so določeni primerni roki, lestvice za izvedbo posameznih dejanj in pogodbene kazni ukrep, s katerim bo izpolnjevanje obveznosti ustrezno zavarovano. Alternativni operaterji so pri pogajanjih o operaterskem dostopu in medomrežnem povezovanju pogajalsko šibkejši od obstoječega operaterja (v tem primeru družbe Telekom Slovenije d.d.), zaradi česar ne bi mogli doseči, da bi družba Telekom Slovenije d.d. prostovoljno pristala na določitev primernih lestvic za izvedbo posameznih dejanj znotraj skrajno določenega roka in na določitev ustreznih pogodbene kazni za primer svojih nepravilnih ravnanj. Posledično je potrebno navedene lestvice in pogodbene kazni predpisati kot regulatorni ukrep, ki bo pripomogel k preprečitvi zlorab pomembne tržne moči, kar bo vodilo do večje tržne discipline, s tem pa se bo omogočil razvoj trga v smeri večje konkurence. Ta ukrep se zato kaže kot primeren, saj je naravnani v doseganje zakonsko določenih ciljev, poleg tega pa je nujen, saj na drugačen način (torej z morebitnimi milejšimi ukrepi) tega cilja ni mogoče doseči. Istočasno Agencija poudarja, da je bila potreba po naložitvi obveznosti oblikovanja pogodbene kazni izpostavljena tudi v Poročilu o načelih in najboljši praksi ERG za razvezan operaterski dostop in operaterski dostop z bitnim tokom⁴¹.

Temeljno izhodišče, ki je vodilo Agencijo pri določanju višine pogodbene kazni, ki odražajo oziroma predstavljajo kompenzacijo za neuspešno zagotavljanje dogovorjene ravni storitev (SLA), je, da morajo biti le te dovolj visoke, da bodo družbo Telekom Slovenije d.d. odvrčale od kršitev ter jo silile k pravočasnemu izpolnjevanju obveznosti do drugih operaterjev in tako zagotavljale, da do težav v zvezi z dostopanjem do omrežja in posledično do škode, ki bi s tem lahko nastala alternativnim operaterjem, v praksi ne bo prihajalo. Agencija je pri določanju višine pogodbene kazni primarno izhajala iz cen, ki jih družba Telekom Slovenije d.d. zaračunava operaterjem na upoštevnem trgu ter kazni določila v sorazmerju z njimi. Pri določitvi pogodbene kazni je Agencija upoštevala tudi ekonomski položaj družbe Telekom Slovenije d.d., še posebej pa dejstvo, da je navedena družba za leto 2007 izkazala poslovni prihodek v višini 396.490.162€ in čisti dobiček v višini 57.375.244€ (vir: javno dostopni podatki, GVIN). Agencija je pri tem primerjala poslovne rezultate družbe Telekom Slovenije d.d. in potencialni izpad prihodka za alternativne operaterje, ki bi ga povzročila odpoved

⁴¹ http://www.erg.eu.int/doc/publications/erg_07_53_wla_wba_bp_final_080604.pdf, dostop na dan 25.2.2009

pogodbe s strani končnega uporabnika zaradi zamude. Ker alternativni operater v primeru zamude družbe Telekom Slovenije d.d. pri dostopu z bitnim tokom in pri odpravi s tem povezanih napak končnemu uporabniku ne more pravočasno zagotoviti naročenih storitev, slednji lahko odpove pogodbo. Alternativni operater z odpovedjo pogodbe s strani končnega uporabnika zaradi zamude utegne letno izgubiti pri enem končnem naročniku povprečno 201,08€, Pri tem izračunu je Agencija upoštevala povprečje mesečnih cen paketov s hitrostjo 1024/256 kbit/s operaterjev, ki imajo z družbo Telekom Slovenije d.d. sklenjeno pogodbo za dostop z bitnim. V tem izračunu niso upoštevani stroški, ki jih ima operater v primeru preklica naročila, v primeru izključitve in z mesečno naročnino, ki jih mora le-ta plačati družbi Telekom Slovenije d.d. To pa pomeni, da so stroški alternativnega operaterja v primeru odpovedi pogodbe s strani končnega uporabnika zaradi zamude lahko še višji. Kot osnovo za izračun pogodbenih kazni je Agencija izbrala maloprodajno naročnino alternativnega operaterja za izbrani paket, kar se dokazuje z naročniško pogodbo operaterja s stranko. Alternativni operater zaradi zamude na strani družbe Telekom Slovenije d.d. najbolj utrpí izgubo na maloprodajnem trgu, kjer ne more svojemu končnemu uporabniku pravočasno zagotoviti želene storitve in mu le-te tudi zaračunati. Agencija je pri predlaganju navedene obveznosti upoštevala tudi načelo recipročnosti v smislu, da je tudi družba Telekom Slovenije d.d. v svojo vzorčno ponudbo za širokopasovni dostop z bitnim tokom (BRO) vključila pogoje oziroma dodatne obveznosti (kot so npr. bančne garancije, sankcije za kršitev pogojev in podobno), s katerimi se želi zaščititi pred kršitvami pogodbenih dogovorov z operaterji. Agencija pa družbi Telekom Slovenije d.d. dopušča, da skupno višino pogodbene kazni v posameznem primeru omeji, saj bi bila le-ta v nasprotnem primeru lahko nesorazmerna z dejansko škodo. Pri določitvi najvišje pogodbene kazni za zamudo pri realizaciji izvedbe dostopa z bitnim tokom oziroma odpravi napak pri dostopu z bitnim tokom je Agencija upoštevala čas 24 mesecev kot običajni čas vezave naročnika pri posameznem operaterju. Alternativni operater lahko v primeru zamude na strani družbe Telekom Slovenije d.d. utrpí tudi večje izgube, ko mu končni uporabnik zaradi zamude na maloprodajnem trgu odpove naročniško pogodbo. Zato Agencija ugotavlja, da je potrebno za opisani primer družbi Telekom Slovenije d.d. naložiti kazen v višini 24-kratnika maloprodajne naročnine za izbrani paket, saj je običajni čas vezave naročnika pri posameznem operaterju 24 mesecev, kar pomeni, da bo alternativni operater ne po lastni krivdi ostal brez takšnega naročnika ostal vsaj tako dolgo obdobje. Zamude alternativnega operaterja na maloprodajnem trgu zaradi zamud s strani družbe Telekom Slovenije d.d. na medoperaterskem trgu pa imajo za posledico lahko tudi trajno izgubo ugleda alternativnega operaterja na trgu, zaradi česar Agencija zaključuje, da je naložitev predlaganih kazni nujno potrebna za zagotavljanje konkurenčnih razmer na trgu.

V primeru napačnega odgovora na poizvedbo (da dostop z bitnim tokom ni mogoč) štejejo vsi nadaljnji dnevi do sanacije stanja za zamudo pri realizaciji dostopa z bitnim tokom. Učinek neupravičene zavrnitve je za operaterja lahko usoden in po mnenju Agencije lahko pomeni sredstvo za izrinjanje konkurence na trgu.

Glede na to, da predstavljajo pogodbene kazni v primerjavi s poslovnimi rezultati družbe Telekom Slovenije d.d. zanemarljive zneske, Agencija ugotavlja, da poslovanja navedene družbe nikakor ne morejo ogroziti. Na podlagi povedanega je predlagana obveznost sorazmerna tako glede na potencialno breme, ki ga terja, kot glede na cilje, ki se z njo zasledujejo, obenem pa je tudi nujna, saj bi se brez nje ustvarjali pogoji za razvoj slabe poslovne prakse, ki bi preko zmanjšanja sposobnosti zagotavljanja nivoja kakovosti storitev s strani alternativnih operaterjev v dogovorjenih časovnih okvirih vodila v izgubo njihovih končnih uporabnikov in posledično vplivala na razvoj konkurence na trgu. Agencija na podlagi napisanega zaključuje, da je višina pogodbenih kazni, ki bi jih bila družba Telekom Slovenije d.d. dolžna vnesti v Vzorčno ponudbo, ustrezna in primerna.

Agencija istočasno tudi ugotavlja, da je potrebno družbi Telekom Slovenije d.d. v okviru obveznosti dostopa do določenih omrežnih zmogljivosti in njihove uporabe zaradi zagotavljanja razumnosti naložiti tudi dodatno prepoved oblikovanja oziroma postavljanja nerazumnih pogojev, ki za izvajanje storitve niso nujno potrebni, oziroma se da isti učinek doseči tudi z lažje izpolnjivimi pogoji. V času od prejšnje analize upoštevnega trga je Agencija prejela od operaterjev več predlogov za uvedbo postopka nadzora v zvezi s postavljanjem nerazumnih in težko izpolnjivih pogojev, kot je na primer zavračanje priklopa v primeru delnega neplačila obveznosti operaterja in podobno. Na podlagi navedenega Agencija ugotavlja, da je naložitev navedene prepovedi oblikovanja nerazumnih pogojev, kot so predvsem nepotrebna ali nerazumna zavarovanja terjatev (npr. nerazumne bančne garancije), družbi Telekom Slovenije d.d. nujna za vzpostavitev zadostne konkurenčnosti trga na maloprodajnem nivoju. Družba Telekom Slovenije d.d. ima zaradi 100% deleža na medoperaterskem trgu v nasprotnem primeru možnost, da s postavljanjem nerazumnih pogojev izloči konkurente na maloprodajnem trgu, ter s tem poslabša pogoje na trgu za končne uporabnike. Takšno postavljanje nerazumnih pogojev s strani družbe Telekom Slovenije d.d. bi pomenilo enostranske posege v (pogosto že prej dogovorjena) pogodbeno razmerja in bi lahko predstavljalo za alternativne operaterje veliko in težko nadomestljivo škodo, saj bi jim bilo onemogočeno opravljanje njihovih temeljnih dejavnosti in zagotavljanje storitev svojim končnim uporabnikom. Za poslovanje operaterja je število naročnikov na maloprodajnem trgu namreč bistvenega pomena, saj sta od njihovega števila odvisna tako višina prihodkov, kot tudi velikost tržnega deleža na trgu širokopasovnega dostopa, operater pa z njimi pridobiva tudi na prepoznavnosti in veljavnosti svoje blagovne znamke. Zavrtni naročniki bi bili v primeru zavrtnitve priklopa s strani družbe Telekom Slovenije d.d. za operaterja za vedno izgubljeni, saj bi verjetno ocenjevali, da je operater tisti, ki jim ni mogel zagotoviti storitev, zaradi česar bi ta operater lahko trpel posledice in dodatno izgubo potencialnih končnih uporabnikov tudi v prihodnosti. Predlagana obveznost za družbo Telekom Slovenije d.d. ne bo predstavljala nesorazmernega bremena, saj je oblikovanje razumnih pogojev del običajne poslovne in pogodbene prakse. Nenazadnje pa bi postavljanje nerazumnih pogojev predstavljalo tudi kršitev predlagane obveznosti zagotavljanja enakega obravnavanja, zato Agencija na podlagi vsega napisanega, ter dejstva, da do takih in podobnih zlorab prevladujočega položaja družbe Telekom Slovenije d.d. lahko pride tudi v prihodnosti, zaključuje, da je naložitev prepovedi oblikovanja nerazumnih pogojev, ki niso nujno potrebni za izvajanje storitve oziroma se jih da doseči z lažje izpolnjivimi pogoji, ustrezna in nujna.

Agencija ugotavlja, da je predlagana obveznost dostopa do določenih omrežnih zmogljivosti in njihove uporabe sorazmerna glede na koristi pri vzpostavljanju učinkovite konkurence na trgu elektronskih komunikacij. Agencija je pri predlagani obveznosti ocenjevala ali je obveznost proporcionalna koristim, ki jih zasleduje, in bremenim, ki jih terja, in pri tem upoštevala tudi dejavnike, ki so določeni v 3. točki 26. člena ZEKom. Operaterski dostop alternativnim operaterjem omogoča, da na območju Republike Slovenije vstopijo na maloprodajne trge in enakovredno konkurirajo z že obstoječimi ponudniki. Glede na hitrost razvoja trga ter pomembnost širokopasovnega dostopa Agencija ugotavlja, da je izredno pomembno, da ima operater možnost priključitve na različnih nivojih dostopa z bitnim tokom, predvsem pa tudi z lastno opremo, saj bo to povečalo konkurenco in pospešilo razvoj elektronskih komunikacijskih storitev. Prav tako je mogoče ugotoviti, da je predlagana obveznost dopustitve dostopa z bitnim tokom izvedljiva glede na kapaciteto, ki je na voljo, saj družba Telekom Slovenije d.d. zagotavlja bitni tok na celotnem ozemlju države in tako potencialno omogoča dostop do velike večine končnih uporabnikov. Prav tako je obveznost potrebna in sorazmerna z vidika dolgoročnega varstva konkurence, razvoj katere bi bil v nasprotnem primeru ogrožen. Le z naložitvijo te obveznosti se bo namreč lahko zagotovilo dolgoročno varstvo konkurence na trgih elektronskih komunikacijskih storitev, po drugi strani

pa bo družba Telekom Slovenije d.d. z njo drugim operaterjem omogočila le take oblike dostopa, kot jih že zagotavlja sama zase.

8.2 Obveznost zagotavljanja enakega obravnavanja

Agencija lahko na podlagi 24. člena ZEKom naloži operaterju s pomembno tržno močjo obveznost zagotavljanja enakega obravnavanja v zvezi z operatorskim dostopom.

Z naložitvijo obveznosti se zlasti zagotovi, da operater s pomembno tržno močjo uporablja enakovredne pogoje operatorskega dostopa v enakovrednih okoliščinah za druge operaterje, ki zagotavljajo enakovredne storitve ter zagotavlja drugim operaterjem enako kakovostne storitve in istočasne informacije v zvezi z operatorskim dostopom pod enakimi pogoji kot za svoje storitve ali storitve njegovih partnerskih podjetij.

Agencija ugotavlja, da zgolj naložitev obveznosti dopustitve operatorskega dostopa do omrežnih zmogljivosti ni zadosten ukrep, saj lahko družba Telekom Slovenije d.d. kljub tej obveznosti z določenimi ravnanji (kot so npr. uporaba škarij cen – »*price/margin squeeze*«, zagotovitev produktov v slabši kvaliteti, preprečitev dostopa do določenih nujnih informacij v zvezi z operatorskim dostopom, zakasnitev pri zagotavljanju informacij, določitev neprimernih pogodbenih pogojev oz. zvezanost storitev) sama sebi oziroma svojim hčerinskim ali partnerskim podjetjem zagotavlja boljše pogoje pri poslovanju, s tem pa izriva konkurenco iz trga storitev širokopasovnega dostopa. Zaradi navedenega je Agencija družbi Telekom Slovenije d.d. že z odločbo št. 300-131/2005-127 z dne 10.4.2006 in z odločbo št. 3824-50/2007-3 z dne 11.10.2007 naložila obveznost enakega obravnavanja. Agencija je v času po izdaji slednje odločbe prejela več pritožb s strani operaterjev glede nespoštovanja naložene obveznosti enakega obravnavanja ter v zvezi s tem opravila postopke nadzora (npr. zadeve št. 7101-2/2009, 7101-1/2009, 06013-2/2009 in druge). Navedene pritožbe predstavljajo večinski del vseh prejetih pritožb s strani operaterjev, zaradi česar Agencija ugotavlja, da je naložitev obveznosti enakega obravnavanja nujno potrebna tudi v prihodnje, saj se bo le na ta način zagotovilo, da bodo alternativni operaterji deležni enakovrednih pogojev dostopa z bitnim tokom v enakovrednih okoliščinah, ter enako kakovostnih storitev in informacij, kot jih družba Telekom Slovenije d.d. zagotavlja za svoje storitve ali storitve njenih hčerinskih ali partnerskih podjetij tudi v prihodnje.

Agencija ugotavlja, da bi družba Telekom Slovenije d.d. lahko imela interes, da v primeru, ko zaradi nadzora cen ne bi mogla preprečevati konkurence, oblikuje necenovne parametre, ki preprečujejo konkurenco. Diskriminatorno obnašanje operaterja s pomembno tržno močjo bi postavilo posameznega operaterja v privilegiran položaj naproti ostalim operaterjem. Zato Agencija ugotavlja, da je naložitev obveznosti enakega obravnavanja nujna, da bi se zagotovila učinkovitost dostopa do omrežja, s tem pa razvoj konkurence, saj bi imeli alternativni operaterji v primeru, da ne bi imeli dostopa do omrežja pod enakimi pogoji kot obstoječi operater in njegove hčerinske družbe ter v zvezi s tem na voljo tudi enakovredne informacije in storitve, že v izhodišču slabši položaj na trgu.

Agencija ugotavlja, da je obveznost enakega obravnavanja dopolnilni instrument regulacije trga k obveznosti dopustitve operatorskega dostopa.

V okviru obveznosti zagotavljanja enakega obravnavanja bo zato družba Telekom Slovenije d.d. dolžna vsem operaterjem:

- pri zagotavljanju storitve dostopa z bitnim tokom za druge operaterje, ki zagotavljajo storitve širokopasovnega dostopa končnim uporabnikom, v enakovrednih okoliščinah uporabljati enakovredne pogoje dostopa do omrežja, kot jih uporablja sama zase oziroma za svoja hčerinska ali partnerska podjetja, ter operaterjem, s katerimi ima sklenjeno pogodbo o operaterskem dostopu, dati na voljo isti informacijski sistem za naročanje in upravljanje storitev, kot ga uporablja njena lastna maloprodajna enota oziroma z njo povezane družbe (v nadaljevanju: enoten informacijski sistem);
- pri zagotavljanju storitve dostopa z bitnim tokom drugim operaterjem zagotavljati enako kakovostne storitve in istočasne informacije, kot jih zagotavlja sama sebi oziroma svojim hčerinskim ali partnerskim podjetjem;
- zagotoviti tako obliko dostopa z bitnim tokom, ki bo operaterjem omogočala ponujanje vseh storitev v enaki kakovosti, ki jih je preko te oblike dostopa možno zagotoviti rezidenčnim in/ali poslovnim uporabnikom in jih na maloprodajnem trgu zagotavlja tudi sama oziroma prek hčerinskih ali partnerskih podjetij (npr. IP telefonije (VoIP), IP televizije (IPTV), videa na zahtevo (VoD), navideznega zasebnega omrežja (VPN MPLS) in drugih storitev). Te storitve mora omogočati na enak način, kot jih omogoča sama sebi oziroma svojim hčerinskim ali partnerskim podjetjem, po potrebi tudi z omogočanjem namestitve lastne opreme operaterja;
- podatke o kakovosti dostopa z bitnim tokom, ki so potrebni za preverjanje izvrševanja obveznosti enakega obravnavanja, ločeno za izvajanje storitev samemu sebi ter svojim hčerinskim in partnerskim podjetjem ter drugim operaterjem mesečno dostaviti Agenciji in jih na pregleden način hkrati objaviti na svoji spletni strani. Tako bo morala družba dostaviti in objaviti najmanj naslednje podatke, ki morajo biti prikazani ločeno za ponujanje storitev operaterjem in za ponujanje storitev samemu sebi oziroma svojim hčerinskim ali partnerskim podjetjem:
 - število izvedenih in prejetih naročil ter razmerje med njima;
 - odstotek naročil, ki so bila zavrnjena po tem, ko so že bila administrativno potrjena, in pred tem;
 - povprečen rok za izvedbo naročila;
 - tipičen rok za izvedbo naročila; to je čas, v katerem je uspešno izvedenih 95% storitev, merjen v koledarskih dnevih od dneva poizvedbe in od dneva naročila do izvedbe naročila;
 - odstotek naročil izvedenih pred oziroma v določenem roku;
 - strokovnost in pravilnost izvedbe; to je odstotek prijavljenih napak v 30 dneh po izvedbi naročila;
 - odstotek napak na linijo in na leto;
 - rok odprave napak; to je čas, v katerem je uspešno odpravljenih 80% napak, merjen v urah od prijave napake do odprave napake
 - odstotek napačnih odgovorov na prejete poizvedbe;
- operaterjem, s katerimi ima sklenjeno pogodbo o operaterskem dostopu istočasno, v enakih časovnih in kakovostnih okvirih kot svojim notranje organizacijskim enotam ter hčerinskim in partnerskim podjetjem, v elektronski obliki prek enotnega informacijskega sistema posredovati naslednje informacije, pri čemer morajo biti te informacije na enak način dostopne tudi Agenciji:

- o topologiji omrežja,
- o načrtih posodobljanja omrežja za manjše posodobitve največ 30 dni pred izvedeno posodobitvijo ter za večje posodobitve najmanj 90 dni pred izvedeno posodobitvijo oziroma istočasno kot je o njih obveščena njena maloprodajna enota,
- o razpoložljivosti širokopasovnega dostopa na posameznih lokacijah, vključno z rezervami, standardnimi, dvojčnimi in multipleksiranimi priključki,
- o geografski pokritosti s širokopasovnim dostopom na posameznih lokacijah s podatki za posamezen priključek do hišne številke natančno,

o pričetku ponujanja nove storitve najmanj 6 mesecev pred začetkom ponujanja storitve, vendar ne kasneje kot svojim notranje organizacijskim enotam ter povezanim podjetjem.

- mora operaterjem, s katerimi ima sklenjeno pogodbo o operaterskem dostopu, omogočiti izdelavo in prikaz ustreznih statistik neposredno prek enotnega informacijskega sistema, ki omogočajo nadzor nad enakim obravnavanjem operaterjev.

Agencija ugotavlja, da je predlagana obveznost sorazmerna in nujna, saj se lahko le z njeno naložitvijo zagotavlja enako obravnavanje obstoječih operaterjev na trgu, ki bodo tako pri zagotavljanju storitve dostopa z bitnim tokom deležni enakovrednih okoliščin in pogojev dostopa do omrežja, kot jih družba Telekom Slovenije d.d. uporablja sama zase oziroma za svoja hčerinska ali partnerska podjetja. Predlagana obveznost (hkrati z obveznostjo dostopa) namreč omogoča in pospešuje vstop novih operaterjev z namenom ponujanja maloprodajnih storitev končnim uporabnikom, obenem pa zagotavlja alternativnim operaterjem, da bodo deležni enakega obravnavanja in pridobivanja enako kakovostnih storitev ter enakih in istočasnih informacij kot njihovi konkurenti ali z družbo Telekom Slovenije d.d. povezane družbe. Interes končnih uporabnikov je, da na trgu deluje več operaterjev, ki ponujajo čim širšo paleto produktov in storitev za primerno ceno. Agencija na podlagi dogajanja na trgu, prejetih pritožb operaterjev in na podlagi ugotovljenih kršitev z odločbo št. 3824-50/2007-3 z dne 11.10.2007 naložene obveznosti enakega obravnavanja ugotavlja, da je potrebno družbi Telekom Slovenije d.d. še dodatno naložiti obveznost, da operaterjem, s katerimi ima sklenjeno pogodbo o operaterskem dostopu, zagotavlja iste in enako kakovostne produkte (npr. MPLS funkcionalnost, če jo zagotavlja sama sebi oziroma svojim hčerinskim in partnerskim podjetjem) za isto ceno in jim da na voljo isti informacijski sistem za naročanje in upravljanje storitev, kot ga uporablja njena lastna maloprodajna enota oziroma hčerinska in partnerska podjetja. Agencija ugotavlja, da je naložitev te obveznosti nujna za preprečevanje protikonkurenčnega vedenja in hkratno ohranjanje spodbud za učinkovito investiranje. Z naložitvijo poglobljene obveznosti enakega obravnavanja se bo preprečila možnost diskriminacije operaterjev, ter neučinkovito investiranje, ki je rezultat prenosa tržne moči. Na ta način se bo tudi preprečilo, da bi družba Telekom Slovenije d.d. preprosto oblikovala storitve, ki bi ustrezale zgolj njenim potrebam oziroma potrebam z njo povezanih družb, ostalim operaterjem pa bi omejevala možnost ponujanja raznolikih in inovativnih storitev ter posredno konkuriranja na maloprodajnem trgu. Poleg tega predlagana obveznost ne pomeni bistvene dodatne obremenitve družbe Telekom Slovenije d.d., saj le ta vse navedene elemente in pogoje zagotavlja že sama sebi. Na podlagi napisanega Agencija zaključuje, da je predlagana obveznost sorazmerna s cilji, ki jih zasleduje.

Družba Telekom Slovenije d.d. bo morala zagotoviti tako nediskriminatorno obliko dostopa z bitnim tokom, ki bo operaterjem omogočala ponujanje različnih storitev in v enaki kakovosti, ki jih je preko te oblike dostopa možno zagotoviti rezidenčnim in/ali poslovnim uporabnikom

(IP telefonije (VoIP), IP televizije (IPTV), videa na zahtevo (VoD), navideznega zasebnega omrežja (VPN MPLS) in drugih storitev, ki bi jih ponujala sama ali prek svojih hčerinskih ali partnerskih podjetij) na maloprodajnem trgu. Te storitve mora omogočati na enak način, kot jih omogoča sama sebi oziroma svojim hčerinskim ali partnerskim podjetjem, po potrebi tudi z omogočanjem namestitve lastne opreme operaterja. Na trgu elektronskih komunikacij je opaziti vedno močnejši proces konvergence, zaradi česar je ponujanje širšega spektra storitev širokopasovnega dostopa na maloprodajnem trgu za operaterje, ki želijo biti konkurenčni družbi Telekom Slovenije d.d. vedno pomembnejše. Na trgu je opaziti močan porast števila priključkov na paketne storitve, saj se je v zadnjem letu število priključkov s storitvijo dvojček povečalo za 24%⁴², s storitvijo trojček pa kar za 105%. Stanje na trgu kaže na to, da številni končni uporabniki želijo širokopasovni dostop uporabljati tudi za druge storitve prek IP protokola, ki se običajno ponujajo kot storitve dvojček (double-play), trojček (triple-play) in četverček (quadruple-play) in ostale storitve, zaradi česar morajo biti ponudnikom (t.j. operaterjem) na veleprodajni ravni dostopni ustrezni medoperaterski infrastrukturni produkti. Poleg tega poslovni uporabniki na maloprodajnem trgu vse pogosteje povprašujejo po storitvi navideznega zasebnega omrežja (VPN), ki ga alternativni operaterji na trgu lahko ponudijo preko dostopa z bitnim tokom družbe Telekom Slovenije d.d. Agencija na podlagi napisanega ugotavlja, da je naložitev navedene obveznosti nujna za vzpostavitev in ohranitev konkurence na trgu, saj alternativni operaterji v nasprotnem primeru končnemu uporabniku teh storitev ne morejo ponuditi, oziroma jim lahko zagotovijo le storitve slabše kakovosti, kar pa bi jih postavilo v slabši položaj v primerjavi z družbo Telekom Slovenije d.d. Trg elektronskih komunikacij se hitro razvija, kar vpliva tudi na pojav novih storitev. Skladno s tem Agencija ugotavlja, da je družbi Telekom Slovenije d.d. potrebno naložiti obveznost zagotavljanja takšne oblike dostopa z bitnim tokom, ki bo omogočala operaterjem ponujanje vseh (in ne le primeroma naštetih) storitev, ki jih je preko te oblike dostopa možno zagotoviti. Z naložitvijo navedene obveznosti se alternativnim operaterjem, ki v fazi vstopa na trg niso zmožni večjih investicij (npr. v razvezavo krajevne zanke oziroma vzpostavitev lastnega širokopasovnega priključka), omogoči ponujanje dodatnih storitev širokopasovnega dostopa na maloprodajnem trgu, ter s tem konkuriranje na trgu za končne uporabnike. To vodi v večjo konkurenčnost med operaterji širokopasovnega dostopa, neposredno korist od tega pa imajo prav končni uporabniki. Ti namreč pridobijo možnost izbirati med več ponudniki, čemur se posledično prilagodita tako cena kot tudi kvaliteta storitve. Na podlagi navedenega je tako mogoče zaključiti, da je obveznost zagotavljanja bitnega toka enake kakovosti v javnem interesu. Ker ne gre za obveznost, ki bi bila povezana s posebnimi finančnimi ali kakršnimikoli drugačnimi obremenitvami, pa je tudi v sorazmerju s koristmi, ki jih prinaša na trgu elektronskih komunikacij.

Istočasno bo družba Telekom Slovenije d.d. morala podatke o kakovosti dostopa z bitnim tokom mesečno dostaviti Agenciji in jih na pregleden način objaviti na svoji spletni strani. Tako bo morala družba dostaviti in objaviti najmanj naslednje podatke:

- število izvedenih in prejetih naročil ter razmerje med njima;
- odstotek naročil, ki so bila zavrnjena po tem, ko so že bila administrativno potrjena, in pred tem;
- povprečen rok za izvedbo naročila;
- tipičen rok za izvedbo naročila; to je čas, v katerem je uspešno izvedenih 95% storitev, merjen v koledarskih dnevih od dneva poizvedbe in od dneva naročila do izvedbe naročila;

⁴² Vir: Podatki APEK, na dan 30.9.2008

- odstotek naročil izvedenih pred oziroma v določenem roku;
- strokovnost in pravilnost izvedbe; to je odstotek prijavljenih napak v 30 dneh po izvedbi naročila;
- odstotek napak na linijo in na leto;
- rok odprave napak; to je čas, v katerem je uspešno odpravljenih 80% napak, merjen v urah od prijave napake do odprave napake
- odstotek napačnih odgovorov na prejete poizvedbe.

Ti podatki bodo morali biti prikazani ločeno za ponujanje storitve operaterjem in za ponujanje storitve samemu sebi oziroma svojim hčerinskim podjetjem ali partnerskim podjetjem. Sistem za vodenje navedenih evidenc mora biti zasnovan na tak način, ki zagotavlja sledljivost vnosa in spreminjanja podatkov.

Glede na to, da je Agencija prejela več pritožb operaterjev zaradi nespoštovanja naložene obveznosti enakega obravnavanja s strani družbe Telekom Slovenije d.d., ter kršitve tudi dejansko ugotovila v postopkih, je Agencija v okviru te obveznosti presojala tudi potrebo po naložitvi obveznosti oblikovanja in objave t.i. sporazumov o zagotavljanju nivoja kakovosti storitve (*Service Level Agreement*; v nadaljevanju: SLA) in ključnih pokazateljev učinkovitosti (*Key Performance Indicators*; v nadaljevanju: KPI). Agencija namreč ugotavlja, da je za uspešno spremljanje izvajanja naložene obveznosti enakega obravnavanja in uspešnosti zagotavljanja nivoja zagotavljanja storitve (SLA), kot tudi za prepoznavanje večjih ali novo nastalih problemov, treba oblikovati in objaviti podatke o kakovosti in dogovorjeni ravni storitev. Razlogi, ki terjajo naložitev obveznosti oblikovanja SLA (predvsem v smislu spoštovanja določenih rokov za izvedbo naročil in pogodbenih kazni ter za odpravo napak) in KPI (v smislu oblikovanja in objave podatkov o kakovosti), so predvsem v tem, da tako SLA kot KPI predstavljajo običajno poslovno prakso, pri čemer njuna učinkovita implementacija vodi v zagotavljanje enako kakovostnih storitev pod enakimi pogoji in posledično v zagotavljanje enakih konkurenčnih pogojev delovanja (t.i. »*level playing field*«), s katerimi se zasleduje oziroma omogoča pravilno delovanje trga. Vstopajoči operaterji lahko namreč na njihovi podlagi prek dostopanja do enako kakovostnih storitev za potrebe svojih končnih uporabnikov vzpostavijo učinkovito konkurenco na trgu in razvoj novih storitev na njem, imajo pa tudi možnost zagotavljanja nivoja kakovosti medsebojno primerljivih storitev, saj so mogoče vrednostne primerjave med ponudbo storitve dostopa z bitnim tokom, ki je namenjena notranjim organizacijskim enotam družbe Telekom Slovenije d.d., in njeno ponudbo istih storitev na medoperaterski ravni. Agencija je v času od prejšnje analize prejela tudi več prijav operaterjev zaradi napak družbe Telekom Slovenije d.d. pri odgovorih na prejete poizvedbe. V zvezi s tem tudi družba Telekom Slovenije d.d. priznava obstoj in možnost teh napak. Zato Agencija kot del podatkov o kakovosti vključuje tudi ta kazalnik. Potreba po oblikovanju in objavi primernih podatkov o kakovosti je bila izpostavljena že v Skupnih stališčih o uporabi ustreznih ukrepov Združenja evropskih regulatorjev ERG (European Regulators Group)⁴³ ter v Poročilu o načelih in najboljši praksi ERG za razvezan operaterski dostop in operaterski dostop z bitnim tokom⁴⁴. Podatki o kakovosti so še posebej potrebni pri potrditvi dogovorov o nivoju zagotavljanja storitev, ter za spremljanje upoštevanja obveznosti enakega obravnavanja. Tako kot v primeru internih referenčnih ponudb, je tudi tu na mestu objava, saj se tako večja zaupanje akterjev na trgu v učinkovitost obveznosti

⁴³ ERG (06) 33 Revised ERG Common Position on the approach to Appropriate remedies in the ECNS regulatory framework Final Version May 2006. http://www.erg.eu.int/doc/meeting/erg_06_33_remedies_common_position_june_06.pdf, str. 95

⁴⁴ ERG (06) 70 Rev 1 Common position on Wholesale broadband access; http://www.erg.eu.int/doc/publications/erg_07_53_wla_wba_bp_final_080604.pdf

enakega obravnavanja in seveda možnost preverjanja dejanke nediskriminacije. Primerna je razumna stopnja združevanja, ki predstavlja varovalo pred subtilnimi oblikami diskriminacije in ki pripomore k identificiranju potencialnih situacij, kjer lahko prihaja do nepredvidenih težav. Glede na to, da družba Telekom Slovenije d.d. ponuja dostop z bitnim tokom tako na medoperaterskem, kot tudi na maloprodajnem trgu, namreč obstaja nevarnost, da bi s ponujanjem storitev ostalim operaterjem slabše kakovosti na medoperaterskem trgu onemogočila ponujanje enako kakovostnih storitev na maloprodajnem trgu, ter s tem posredno slabšala njihov položaj na trgu, jim onemogočala enakovredno konkuriranje na trgu in jih na ta način izrivala s trga. Kot je bilo pojasnjeno že zgoraj, je oblikovanje in objava podatkov o kakovosti ukrep, s katerim bo izpolnjevanje obveznosti ustrezno zavarovano. Ta ukrep se zato kaže kot primeren, saj je naravnani v doseganje zakonsko določenih ciljev, poleg tega pa je nujen, saj je ključnega pomena za učinkovito delovanje storitev, ker je le na ta način mogoče doseči opravljanje kakovostnih storitev. S predlagano obveznostjo bo, zaradi v praksi težko izvedljivega nadzora nad kakovostjo storitev, mogoča dejanska primerjava med ponudbo družbe Telekom Slovenije d.d. same sebi in ponudbo drugim operaterjem, z namenom zasledovanja njune usklajenosti in usklajenosti ravnanja družbe Telekom Slovenije d.d. z obveznostjo enakega obravnavanja. Ker so te zaveze skladne z ustaljeno in običajno poslovno prakso in pogosto celo nujne za zagotavljanje pravnega delovanja trga, je naložitev teh obveznosti v okviru obveznosti enakega obravnavanja družbi Telekom Slovenije d.d. sorazmerna, primerna in legitimna, saj se teh ciljev z blažjimi ukrepi ne da zasledovati. Predlagana obveznost družbi Telekom Slovenije d.d. ne bi smela predstavljati prevelike dodatne obremenitve, saj družba sprejema tako naročila, kot tudi prijave napak operaterjev prek informacijskega sistema, z operaterji pa se celo dogovarja o možnosti vzpostavitve centralne baze podatkov za razvezan dostop do krajevne zanke in za dostop z bitnim tokom, ki bi v končni fazi omogočal tudi hiter vpogled v statistiko podatkov o kakovosti storitev.

Istočasno Agencija ugotavlja, da bi bilo družbi Telekom Slovenije d.d. potrebno naložiti tudi obveznost, da mora operaterjem, s katerimi ima sklenjeno pogodbo o operaterskem dostopu, v enakih časovnih in kakovostnih okvirih kot svojim notranje organizacijskim enotam ter povezanim podjetjem, v elektronski obliki preko enotnega informacijskega sistema posredovati naslednje informacije: o topologiji omrežja, o načrtih posodabljanja omrežja, zlasti glede polaganja optičnega omrežja in morebitnega ukinjanja bakrenega omrežja do posameznih uporabnikov, za manjše posodobitve največ 30 dni pred izvedeno posodobitvijo ter za večje posodobitve najmanj 90 dni pred izvedeno posodobitvijo oziroma istočasno kot je o njih obveščena maloprodajna enota družbe Telekom Slovenije d.d., o razpoložljivosti širokopasovnega dostopa na posameznih lokacijah, vključno z rezervami, standardnimi dvojnimi in multipleksiranimi priključki, o geografski pokritosti s širokopasovnim dostopom na posameznih lokacijah s podatki za posamezen priključek do hišne številke natančno, o pričetku ponujanja nove storitve najmanj 6 mesecev pred začetkom ponujanja storitve, vendar ne kasneje kot svojim notranje organizacijskim enotam ter povezanim podjetjem. Pri tem morajo biti vse navedene informacije dostopne tudi Agenciji, saj to omogoča preverjanje dejanskega nediskriminatornega obnašanja.

Agencija namreč ugotavlja, da so prav navedene informacije bistvenega pomena za ustrezno in pravočasno odzivanje zainteresiranih alternativnim operaterjem. Pri tem morajo biti informacije posredovane v transparentni obliki, enake vsebine in v enakem času, kot to velja za družbo Telekom Slovenije d.d. oziroma njena povezana podjetja. Posredovanje navedenih informacij je po presoji Agencije nujen ukrep, saj se le na ta način lahko prepreči asimetričnost informiranosti, ki vpliva na geografsko širitev alternativnih operaterjev in širitve konkurence tudi izven mestnih območij. Z zagotavljanjem enako kakovostnih informacij se nenazadnje tudi zmanjšuje možnost, da bi se zanke nadgrajevale le za potrebe družbe Telekom Slovenije d.d. oziroma z njo povezanih družb, saj se bodo za nadgrajene dele

omrežja lahko enakopravno potegovali tudi drugi operaterji. Pri tem Agencija ugotavlja, da je določeni šestmesečni rok v primeru obveščanja operaterjev o predvidenem ponujanju nove storitve s strani družbe Telekom Slovenije d.d. primeren in ustrezen, saj je enako obliko obveznosti z enako dolgim rokom operaterju s pomembno tržno močjo na podlagi opravljene analize naložil španski regulatorni organ CMT, na kar Evropska komisija v postopku notifikacije analize upoštevni trgov 4 in 5 ni imela pripomb. Primeren način za posredovanje informacij je v elektronski obliki preko informacijskega sistema, saj se na ta način omogoči hitrejša komunikacija med operaterjem omrežja in alternativnimi operaterji. Pri tem mora družba Telekom Slovenije d.d. uporabljati za operaterje isti informacijski sistem kot ga uporablja sama zase oziroma z njo povezane družbe. Agencija ugotavlja, da izvedba posredovanja informacij v elektronski obliki za družbo Telekom Slovenije d.d. ne predstavlja prevelikega bremena, saj je navedena družba že v času izdelave analize razpolagala z informatizirano bazo tovrstnih podatkov. Poleg tega je družba Telekom Slovenije d.d. že na podlagi odločbe Agencije št. 38241-23/06-6 z dne 16.1.2007 bila zavezana vzpostaviti tovrstno bazo za dostop do razvezane krajevne zanke in podzanke, zato pomeni naložitev tovrstne obveznosti tudi na trgu za dostop preko bitnega toka le razširitev obveznosti, ki jo družba Telekom Slovenije d.d. že izvaja. Informatiziran način poslovanja in komuniciranja je v današnjem času utečena praksa, ki na konkurenčnem trgu edini omogoča učinkovitost gospodarskih družb. Predlagan ukrep je tako skladen z zakonsko določenim ciljem zagotavljanja in razvoja konkurence na trgu elektronskih komunikacij, saj pospešuje vstop novih operaterjev na trg.

Družba Telekom Slovenije d.d. bo morala operaterjem, s katerimi ima sklenjeno pogodbo o operaterskem dostopu, omogočiti izdelavo in prikaz ustreznih statistik neposredno prek enotnega informacijskega sistema, ki omogočajo nadzor nad enakim obravnavanjem operaterjev. Agencija ugotavlja, da je naložitev tovrstne obveznosti nujna za sprotno spremljanje izpolnjevanja naložene obveznosti enakega obravnavanja, poleg tega pa naložitev obveznosti za družbo Telekom Slovenije d.d. ne predstavlja občutne dodatne obremenitve, saj družba že razpolaga z informatizirano bazo, ki ji omogoča tovrstno spremljanje podatkov.

Glede na navedeno Agencija ugotavlja, da bo naložitev obveznosti enakega obravnavanja preprečila uveljavljanje nepoštenih pogojev za alternativne operaterje pri dostopanju do storitev dostopa z bitnim tokom in jim omogočila hitrejši vstop na trg. To je tudi v interesu končnih uporabnikov, saj večje število konkurenčnih operaterjev pomeni tudi večjo možnost izbire, kar pa praviloma vodi v kvalitetnejše in cenejše storitve. Predlagana obveznost je tako nujna in primerna za zagotavljanje konkurence na upoštevni trgu. Po drugi strani ta obveznost ne predstavlja neke dajatve oziroma storitve, ki jo družba Telekom Slovenije d.d. že doslej ne bi izvajala (gre namreč zgolj za kvalitativno spremembo v načinu in obsegu izvajanja obveznosti, ki jih navedena družba izvaja že na podlagi lastne Vzorčne ponudbe) in je zato ekonomsko nevtralna ter za družbo Telekom Slovenije d.d. ne predstavlja prekomernega bremena. Ker torej predlagani ukrepi pomenijo minimalne posege v sfero družbe Telekom Slovenije d.d., Agencija ugotavlja, da je obveznost z vidika ciljev, ki jih zasleduje, sorazmerna.

8.3 Obveznost zagotavljanja preglednosti

Agencija lahko na podlagi 23. člena ZEKom naloži operaterju s pomembno tržno močjo, da zagotavlja preglednost glede operaterskega dostopa, tako da od njega zahteva razkritje določenih informacij v zvezi z operaterskim dostopom, na primer računovodske informacije, tehnične specifikacije, značilnosti omrežja, pogoje izvedbe in uporabe, cene in drugo.

Namen obveznosti zagotavljanja preglednosti je, da imajo vsi operaterji na trgu možnost vpogleda v pogoje za širokopasovni dostop do javnega komunikacijskega omrežja.

Obveznost zagotavljanja preglednosti se vsebinsko dopolnjuje z obveznostjo enakega obravnavanja. Agencija ugotavlja, da je potrebno družbi Telekom Slovenije d.d. skupaj z obveznostjo enakega obravnavanja naložiti tudi obveznost zagotavljanja preglednosti, saj gre pri dostopu z bitnim tokom za tehnično zahtevno storitev. Izvajanje obveznosti enakega obravnavanja je v tem primeru namreč mogoče le s hkratnim transparentnim prikazom vseh informacij in pogojev za dostop z bitnim tokom.

Glede na zahtevnost storitve dostopa z bitnim tokom samo razkritje določenih informacij ne bi bilo dovolj, zato je potrebno objaviti ustrezne vzorčne ponudbe, ki so po pravni naravi splošni pogoji poslovanja. Ta vzorčna ponudba mora biti dovolj razčlenjena, tako da drugim operaterjem, ki želijo določeno storitev v zvezi z dostopom z bitnim tokom ni treba plačati zmogljivosti, ki niso nujno potrebne za zahtevano storitev. V tej vzorčni ponudbi morajo biti opisane storitve, ki jih družba Telekom Slovenije d.d. ponuja v zvezi s dostopom z bitnim tokom, razčlenjene na komponente dostopa z bitnim tokom v skladu s tržnimi potrebami, ter z njimi povezani pogoji, vključno s cenami, skupaj z dostopom do tehničnih vmesnikov, protokolov in drugih tehnologij, ki so potrebni za tovrstno obliko dostopa. Opisana razčlenjenost vzorčne ponudbe je nujna, da se prepreči neutemeljeno vezavo storitev, ki bi jo lahko izvajal operater s pomembno tržno močjo.

Agencija je tako že z odločbo št. 300-131/2005-127 z dne 10.4.2006 in z odločbo št. 3824-50/2007-3 z dne 11.10.2007 družbi Telekom Slovenije d.d. naložila obveznost objave vzorčne ponudbe za širokopasovni dostop. Družba Telekom Slovenije d.d. je vzorčno ponudbo za dostop z bitnim tokom objavila na spletnem naslovu: http://www.telekom.si/operaterji/dostop_do_interneta/sirokopasovni_dostop/. Trenutno zadnja popravljena vzorčna ponudba je bila objavljena dne 2.8.2010. Agencija je mnenja, da je naložitev obveznosti zagotavljanja preglednosti v obliki objave vzorčne ponudbe za dostop z bitnim tokom nujna in potrebna tudi v prihodnje, da se drugim in novo vstopajočim operaterjem na trgu zagotovi transparentnost ponujenih storitev, ki bodo tako enake za vse operaterje.

Agencija bo na podlagi navedenega družbi Telekom Slovenije d.d. naložila obveznost, da objavi vzorčno ponudbo za dostop z bitnim tokom, pri čemer mora obstoječo vzorčno ponudbo za dostop z bitnim tokom v 30 dneh vročitve odločbe dopolniti tako, da bo v besedilu upoštevala vse naložene obveznosti. Tako dopolnjena in objavljena vzorčna ponudba začne veljati z datumom njene objave. Rok je sorazmeren glede na potrebe po čimprejšnji dosegi transparentnosti in zahtevnosti priprave dokumenta, ki predstavlja zgolj manjše administrativno breme.

Družba Telekom Slovenije d.d. bo morala nadalje na spremembe in dopolnitve vzorčne ponudbe vidno opozarjati s posebej objavljenim obvestilom. O objavi navedene vzorčne ponudbe ter o vseh njenih spremembah in dopolnitvah bo družba Telekom Slovenije d.d. dolžna obvestiti Agencijo in vse operaterje, s katerimi ima sklenjene pogodbe o dostopu z bitnim tokom, najmanj 30 dni pred uveljavitvijo sprememb, če iz odločb Agencije ne izhaja drugače.

Vzorčna ponudba za dostop z bitnim tokom bo morala vsebovati cene, razumno določene roke za izvedbo in sankcije za nespoštovanje rokov za izvedbo, druge pogoje in parametre kakovosti (SLA in KPI) ter vse v skladu s predlaganimi obveznostmi v tej analizi. Vzorčna ponudba bo tako glede na razširitev upoštevnega trga in s tem dodatne obveznosti med drugim morala vsebovati tudi vse pogoje in podatke za dostop z bitnim tokom preko optičnih vlaken. Taka razčlenitev, ki temelji na obveznosti zagotavljanja preglednosti v zvezi z naloženima obveznostma enakega obravnavanja in dopustitve operaterskega dostopa, je

potrebna, da bi se omogočilo tekoče reševanje odprtih vprašanj med operaterji, brez intervencije Agencije kot regulatorja, hkrati pa se tako zagotavlja poštenost, razumnost in pravočasnost izpolnitve obveznosti. Objava primerne vzorčne ponudbe omogoča hitrejše sklepanje dogovorov, preprečuje diskriminacijo in morebitne nepotrebne spore, kot tudi povečuje zaupanje v zagotavljanje veleprodajnih storitev pod enakimi pogoji.

Agencija ugotavlja, da bi bilo skladno s predlagano obveznostjo enakega obravnavanja potrebno družbi Telekom Slovenije d.d. naložiti obveznost oblikovanja vzorčne ponudbe tako, da bo iz nje razvidno, da operaterjem omogoča dostop do informacij preko informacijskega sistema, ter obveznost dejansko vzpostaviti tak sistem. Agencija ugotavlja, da predlagani ukrep za družbo Telekom Slovenije d.d. ne bi bilo preveliko breme, saj je bila družbi tovrstna obveznost naložena že s prejšnjo odločbo in tako pomeni le nadaljevanje izpolnjevanja že naložene obveznosti. Poleg tega je v današnjem času informatiziran način poslovanja in komuniciranja utečena praksa, ki je nujna za konkurenčnost družb na trgu. Agencija ugotavlja, da ima ta način sodelovanja pozitivne učinke tudi na poslovanje družbe Telekom Slovenije d.d., ter za operaterje, ki želijo vstopiti na trg in na čim bolj učinkovit način ponuditi svoje storitve svojim končnim uporabnikom.

Poleg tega bo družba Telekom Slovenije d.d. morala dopolniti obstoječo vzorčno ponudbo za bitni tok tako, da bodo v njej navedene najbolj pogoste napake, ki jih mora na zahtevek operaterjev odpravljati, ter predvideni roki za njihovo odpravo. Pri tem je kot predvideni rok mišljen povprečni rok, v katerem je odpravljena večina istovrstnih napak. Agencija ugotavlja, da je naložitev navedene obveznosti nujna, saj operaterji pogostokrat s strani družbe Telekom Slovenije d.d. niso seznanjeni z razlogi, ki so povzročili napako, ki jo je bilo potrebno odpraviti in za odpravo katere so morali družbi Telekom Slovenije d.d. tudi plačati. Agencija ugotavlja, da navedena obveznost za družbo Telekom Slovenije d.d. ne predstavlja dodatne obremenitve, saj le-ta z navedenimi podatki že razpolaga.

Agencija ugotavlja, da je objava vzorčne ponudbe sorazmeren ukrep, saj prispeva k transparentnemu delovanju družbe Telekom Slovenije d.d., hkrati pa dopolnjuje naloženo obveznost enakega obravnavanja. Z objavo vzorčne ponudbe se preprečuje nastajanje ovir za vstop na trg. S tem se vzpodbudi vstop na trg novim ponudnikom in zagotovi učinkovito konkurenco pri zagotavljanju elektronskih komunikacijskih omrežij, elektronskih komunikacijskih storitev in povezanih zmogljivosti ter storitev.

Predlagana obveznost zagotavlja ohranitev in izboljšanje konkurence na trgu, omogoča jasen pregled pogojev za dostop z bitnim tokom in s tem preprečuje nastajanje ovir pri vstopu novih ponudnikov na trg elektronskih komunikacij. Naložitev tega ukrepa bo zato nedvomno prispevala k učinkoviti konkurenci na trgu, kar je eden glavnih namenov ZEKom.

Agencija ugotavlja, da so naloženi ukrepi družbi Telekom Slovenija d.d. primerni in sorazmerni, saj je le-ta edini ponudnik dostopa z bitnim tokom in bi lahko z nepreglednimi pogoji in cenami ponujala drugim operaterjem drugačne pogoje in cene, kot jih zaračunava sama sebi oziroma svojim hčerinskim ali partnerskim podjetjem. Z nepreglednimi pogoji bi bil po ugotovitvah Agencije otežen vstop alternativnih operaterjev, saj ti ne bi imeli jasnega pregleda nad zahtevanimi komponentami in cenami, v zvezi z zagotavljanjem širokopasovnega dostopa z bitnim tokom. Agencija ugotavlja, da bi v praksi lahko prišlo do tega, da bi družba Telekom Slovenije d.d. posameznim operaterjem pri pogajanjih ponujala različne pogoje za operatorski dostop, v primeru da Agencija družbi Telekom Slovenije d.d. ne bi naložila obveznosti objave vzorčne ponudbe za dostop z bitnim tokom.

Poleg tega bo družba Telekom Slovenije d.d. dolžna oblikovati obstoječo Vzorčno ponudbo v poglavju, ki se nanaša na nivo zagotavljanja storitve (SLA), tako da vključi določila o plačilu

pogodbene kazni (kot izhaja iz obrazložitve pri obveznosti dopustitve operatorskega dostopa) drugim operaterjem za neizpolnitev obveznosti. Poleg tega naj vzorčna ponudba oziroma SLA vsebujejo tudi natančneje določene pogoje dostopa z bitnim tokom, podrobnejši opis izvajanja nivoja zagotavljanja kakovosti te storitve, lestvice za izvedbo posameznih dejavnosti, način obveščanja pri prijavi napak in najavi vzdrževalnih del, seznam kontaktnih oseb ter opis sankcij za neizvajanje nivoja kakovosti storitve. Istočasno bo morala družba Telekom Slovenije d.d. podatke o kakovosti dostopa z bitnim tokom (kot izhaja iz obrazložitve pri obveznostih dopustitve operatorskega dostopa in enakega obravnavanja) mesečno (za pretekli mesec, vendar ne kasneje kot 15. v mesecu) dostaviti Agenciji in jih na pregleden način objaviti na svoji spletni strani. Primerna je objava, s čimer se večja zaupanje akterjev na trgu v delovanje obveznosti enakega obravnavanja. Nadalje je primerna razumna stopnja razdruževanja oziroma razčlemba storitev v vzorčni ponudbi, kar predstavlja varovalko pred subtilnimi oblikami diskriminacije in pripomore k identificiranju potencialnih situacij, kjer lahko prihaja do nepredvidenih kršitev. Navedena obveznost je nujna, da bodo lahko vstopajoči operaterji na maloprodajnem trgu svojim končnim uporabnikom ponujali kvalitetne storitve ter s tem uspešno konkurirali ostalim udeležencem na trgu, obenem pa ne predstavlja nesorazmernega bremena za družbo Telekom Slovenije d.d. glede na cilje, ki se jih z njo zasleduje, saj predstavlja le nadaljevanje izpolnjevanja že naložene obveznosti.

V primeru, da bo Agencija ugotovila, da je objavljena vzorčna ponudba za dostop z bitnim tokom v nasprotju z obveznostmi, ki ji bodo naložene z odločbo oziroma, da le-ta ne bo ustrezala določbam ZEKom, bo uvedla postopek nadzora in zahtevala njeno spremembo.

8.4 Obveznost cenovnega nadzora in stroškovnega računovodstva

Agencija lahko na podlagi 27.člena ZEKom operaterju omrežja s pomembno tržno močjo naloži obveznost v zvezi s pokrivanjem stroškov in nadzorom cen, vključno z obveznostmi glede stroškovne naravnosti cen in obveznostmi glede sistemov stroškovnega računovodstva, v povezavi z zagotavljanjem operatorskega dostopa.

Agencija se za naložitev tovrstnih obveznosti odloči v primerih, ko oceni, da bi operater omrežja s pomembno tržno močjo zaradi pomanjkanja učinkovite konkurence utegnil obdržati ali previsoke cene ali prenizko razliko med maloprodajnimi in veleprodajnimi cenami v škodo končnih uporabnikov. Agencija je na podlagi opravljene analize ugotovila, da na upoštevem trgu »Širokopasovni dostop (medoperatorski trg)« obstaja vpliv vertikalne integracije, saj družba Telekom Slovenije d.d. nastopa tako na medoperatorskem trgu širokopasovnega dostopa, kot na maloprodajnem trgu s svojo lastno maloprodajno organizacijsko enoto. Obstoj vertikalne integracije družbi Telekom Slovenije d.d. omogoča, da svojo moč iz medoperatorskega trga prenaša na maloprodajni trg, kar lahko predstavlja bistveno grožnjo škarij cen. Družba Telekom Slovenije d.d. lahko s postavljanjem visokih veleprodajnih cen onemogoča vzpostavitev učinkovite konkurence na maloprodajnem trgu. Tako bi operater s pomembno tržno močjo ob odsotnosti cenovnega nadzora v zvezi s to storitvijo lahko zlorabil svoj položaj in bi v škodo končnih uporabnikov s previsokimi veleprodajnimi cenami oviral razvoj konkurence.

Agencija je pripravila Analizo stanja in simulacijo izračuna trenutno naloženih cenovnih obveznosti na obravnavanem upoštevem trgu. Namen navedene analize stanja in simulacije izračuna je ugotoviti ali na upoštevem trgu 5 »Širokopasovni dostop (medoperatorski trg)« trenutno naložene cenovne obveznosti omogočajo poslovne priložnosti alternativnih operaterjem oziroma če obstaja nevarnost oblikovanja škarij cen pri paketih za širokopasovni dostop. V zvezi s tem je bila izdelana simulacija izračuna ponujanja dostopa z



bitnim tokom in sicer s strukturo uporabnikov alternativnega operaterja, ki ponuja storitve enojček, dvojček in trojček na obravnavanem upoštevnem trgu. Rezultat je pokazal na obstoj cenovnih struktur, ki na operaterskem trgu lahko omogočajo poslovne priložnosti tudi za alternativne operaterje. Odločitev poslovanja alternativnega operaterja na dostopu z bitnim tokom na podlagi cen iz »Vzorčne ponudbe za širokopasovni dostop do interneta«, namreč na maloprodajnem trgu prinaša minimalni dobiček na uporabnika. Tako v primeru, da ponuja alternativni operater svoje storitve cca 19.000 uporabnikom pri ponujanju storitev, končni dobiček znaša 0,11 € na uporabnika na mesec. Simulacija je izdelana ob upoštevanju najnižjih stroškovnih postavk, ki pa so v resnici lahko višje (npr. marketinške akcije, promocijski material). Simulacija poleg tega predvideva, da ima alternativni operater enako maloprodajno ceno, kot jo ima družba Telekom Slovenije d.d.. V praksi pa imajo alternativni operaterji lahko dejansko nižje maloprodajne cene z namenom pridobitve novih končnih uporabnikov. Morebiten obstoj škarij cen zato na paketih ni izključen, zaradi česar se je Agencija odločila, da se družbi Telekom Slovenije d.d. v primeru paketov v prihodnji odločbi naloži cenovna obveznost prepovedi škarij cen za oblikovanje cen za pakete, s čimer se bo preprečilo izrivanje konkurentov s trga z oblikovanjem premajhne razlike med maloprodajnimi cenami in veleprodajnimi cenami predmetnih storitev. Agencija je v tem okviru izvedla tudi primerjalno analizo obveznosti cenovnega nadzora in stroškovnega računovodstva na primerljivih konkurenčnih trgih, in pri tem ugotovila, da je metoda cenovnega nadzora »maloprodajna cena minus« poleg stroškovne naravnosti cen najbolj pogosto naložena metoda cenovnega nadzora na predmetnem upoštevnem trgu, ob tem pa ne smemo zanemariti dejstva, da je metoda »maloprodajna cena minus« v porastu v primerjavi s stroškovno usmerjenostjo cen, ki je v upadu.

Agencija je glede na ugotovljene razmere na predmetnem trgu z novo analizo trga in z omenjeno Analizo stanja in simulacijo izračuna ponovno preučila naložene metode cenovnega nadzora in ugotovila, da je najprimernejša **metoda za oblikovanje veleprodajne cene za mesečno zakupnino navideznega kanala za širokopasovni dostop na priključkih »maloprodajna cena minus« (retail minus)**, torej metoda, ki je bila v veljavi tudi doslej. Glede na pritisk na maloprodajne cene, ki ga izvajajo kabelski operaterji in ponudniki razvezanih krajevnih zank in tudi glede na maloprodajne cene optičnih povezav, je Agencija mnenja, da bi bilo nesorazmerno naložiti stroškovno naravnane cene. Navedena metoda, ki je v celoti vezana na maloprodajno ceno, namreč družbe Telekom Slovenije d.d. v ničemer ne omejuje pri doseganju tržne stopnje donosa, temveč ji le preprečuje, da bi s prenizko razliko med maloprodajno in veleprodajno ceno izrivala konkurente s trga. Pri tem pa je pomembno, da lahko družba Telekom Slovenije d.d. še vedno samostojno oblikuje maloprodajne cene, seveda v mejah, ki ji jih omogoča indirektni cenovni pritisk drugih operaterjev. Navedena metoda preprečuje oblikovanje previsokih veleprodajnih cen oziroma premajhno razliko med maloprodajnimi in grosističnimi cenami v škodo konkurentov in posledično končnih uporabnikov (drugi odstavek 27. člena ZEKom).

Agencija je pri izračunu »maloprodajne cene minus« za veleprodajne cene mesečnih zakupnin navideznega kanala za širokopasovni dostop ponovno angažirala eksperte ekonomske stroke, družbo Deloitte. Agencija je pri izdelavi modela sledila smernicam Evropske komisije in njenim težnjam po odprtosti zagotavljanja storitev, ki temeljijo na optični infrastrukturi. V ta namen je Agencija posredovala družbi Telekom Slovenije d.d. podroben vprašalnik o vseh stroških v povezavi z zagotavljanjem širokopasovnih veleprodajnih storitev višjih prenosnih hitrosti. Nekaj posredovanih podatkov oziroma informacij je bilo natančnih in jasnih (predvsem podatki o optiki ter stroških MSAN), nekateri podatki pa so bili nezadostne kakovosti (predvsem podatki povezani s širokopasovnimi storitvami). Zaradi navedenega Agencija ni mogla modelirati »minusa« izključno na stroškovni osnovi, posredovani s strani družbe Telekom Slovenije d.d., ampak je uporabila tako imenovan hibridni model, ki podatke družbe Telekom Slovenije d.d. kombinira s primerljivimi podatki drugih operaterjev

(benchmark). Model je zasnovan na podlagi rezultatov cene razvezave krajevne zanke LRIC modela Agencije oziroma na podlagi cene razvezave optične krajevne zanke, na podlagi podatkov družbe Telekom Slovenije d.d. glede maloprodajnih cen širokopasovnih priključkov, na podlagi podatkov nabavnih cen opreme (na primer MSAN) ter na podlagi »benchmark« podatkov. Širokopasovni model modelira različne veleprodajne mesečne zakupnine širokopasovnih storitev na naslednjih točkah:

- Lokalni nivo - dostop na točki MSAN oziroma DSLAM kot ekvivalentni napravi. V primeru povezovanja na tej točki ni treba definirati količnikov zgoščevanja, saj prenos po agregacijskem in jedrnem omrežju zagotavlja alternativni operater.
- Regionalni nivo - dostop s prenosom do BRAS (širokopasovni oddaljeni dostopovni strežnik).
- Nacionalni nivo - dostop z dodatnim prenosom po upravljalnem IP/MPLS omrežju. Povezava na tej točki vozlišča je odvisna tudi od pasovne širine prenosa prek GbE hrbteničnega prenosa.

Maloprodajna cena minus je način oblikovanja cene, pri katerem se cena veleprodajne storitve oblikuje pod ceno, ki je oblikovana za enako ali podobno storitev na maloprodajnem nivoju. Diskontni faktor je običajno izražen v fiksnem odstotku glede na maloprodajno ceno. Na ta način se zanesljivo in že na kratek rok prepreči oblikovanje škarij cen s strani obstoječega operaterja s pomembno tržno močjo. Nezadostna razlika med maloprodajno ceno na trgu širokopasovnega dostopa za končne uporabnike in operatersko ceno na trgu širokopasovnega dostopa namreč ne omogoča poslovne priložnosti za alternativne operaterje, saj bi lahko bile cene neprimerne in ne bi zagotavljale zadostne razlike med maloprodajno in veleprodajno ceno. Mehanizem maloprodajna cena minus omogoča, da bo veleprodajna cena zanesljivo najmanj toliko nižja od maloprodajne cene, da bodo alternativni operaterji lahko pokrili svoje lastne maloprodajne stroške, vključno s stroški kapitala. V tem smislu je uveljavitev metode nujna, saj bi sicer lahko družba Telekom Slovenije d.d. kot operater s pomembno tržno močjo pri zagotavljanju storitve bitnega toka, s škarjami med veleprodajnimi in maloprodajnimi cenami trajno izrinila konkurenco z maloprodajnega trga. Metoda maloprodajna cena minus bo še naprej omogočala vzpostavljanje učinkovite konkurence na maloprodajnem trgu, mehanizem pa bo omogočal tudi alternativnim operaterjem primerno stopnjo donosa in s tem vzpodbudo za investiranje v alternativna prenosna omrežja, ki omogočajo širokopasovni dostop. Metoda maloprodajna cena minus je primerna tudi zato, ker se alternativni operater pojavlja zgolj kot preprodajalec storitev. Alternativni operater mora tako nadomestiti le maloprodajne stroške operaterja s pomembno tržno močjo s svojimi stroški.

Prednosti oblikovanja cen storitev širokopasovnega dostopa z metodo maloprodajna cena minus predstavljata enostavnost izračuna in spodbujanje učinkovitega vstopa na maloprodajnem nivoju. Dodaten argument k ohranitvi metode maloprodajna cena minus je tudi dejstvo, da primerno določen minus zagotavlja bolj zanesljivo trajno konkurenco na trgu.

Metoda maloprodajna cena minus družbi Telekom Slovenije d.d. omogoča primerno stopnjo donosa glede na vložena sredstva, saj so v »minusu« od njegove maloprodajne cene odbiti le maloprodajni stroški, ne pa tudi ustrezen strošek kapitala, povezan s tveganji. Prav tako ni nepomembno, da lahko v primeru take regulacije družba Telekom Slovenije d.d. prosto oblikuje tako maloprodajno kot tudi veleprodajno ceno, ohranjati pa mora le primerno razmerje med njima. To pomeni blažjo stopnjo cenovne regulacije, saj Agencija skrbi le za to, da družba Telekom Slovenije d.d. ne more svojih konkurentov izriniti s trga, lahko pa še

vedno ustvarja dobičke, kakršne ji dopuščajo tržne razmere. V tem smislu je obveznost sorazmerna doseganju ciljev, saj družbi Telekom Slovenije d.d. ne predstavlja nesorazmernega bremena.

Namen oblikovanja cen na podlagi metode maloprodajna cena minus je zagotoviti, da operater, ki je bil na podlagi analize upoštevne trga »Širokopasovni dostop (medoperaterski trg)« določen za operaterja s pomembno tržno močjo, svoje tržne moči ne bo prenesel na maloprodajni trg storitev širokopasovnega dostopa z ohranjanjem preznizkih razlik med maloprodajnimi in veleprodajnimi cenami oziroma škarjami cen.

»Minus« tako predstavlja stroške na maloprodajnem nivoju, ki jih operater »prihrani«, če relevantne storitve na maloprodajnem nivoju ne ponuja (npr. stroški zaračunavanja, prodaje, oglaševanja, marketinga, distribucije, stroški službe za podporo končnim uporabnikom, stroški naročniške in terminalske opreme ter drugi stroški).

Pri določanju »minusa« glede na različne nivoje dostopa, so bili upoštevani tisti stroški, ki jih s svojimi lastnimi storitvami in omrežjem nadomesti alternativni operater:

- Pri dostopu z dodatnim prenosom po upravljanem omrežju preko IP/MPLS (nacionalni nivo):
 - izračunani maloprodajni stroški,
 - stroški mednarodne povezave (*International Uplink costs*),
 - stroški internetne platforme,
- Pri dostopu s prenosom na nivoju BRAS (regionalni nivo):
 - izračunani maloprodajni stroški,
 - stroški mednarodne povezave (*International Uplink costs*),
 - stroški internetne platforme,
 - stroški zahtevanega dodatnega prenosa po hrbteničnem IP/MPLS omrežju,
- Pri dostopu na DSLAM oziroma MSAN (lokalni nivo):
 - izračunani maloprodajni stroški,
 - stroški mednarodne povezave (*International Uplink costs*),
 - stroški internetne platforme,
 - stroški omrežnega elementa BRAS,
 - stroški prenosnega omrežja med DSLAM oziroma MSAN in BRAS,
 - stroški zahtevanega dodatnega prenosa po IP/MPLS omrežju.

Rezultat je izračunana maloprodajna cena minus.

Slika 37: Nivoji dostopa do omrežja

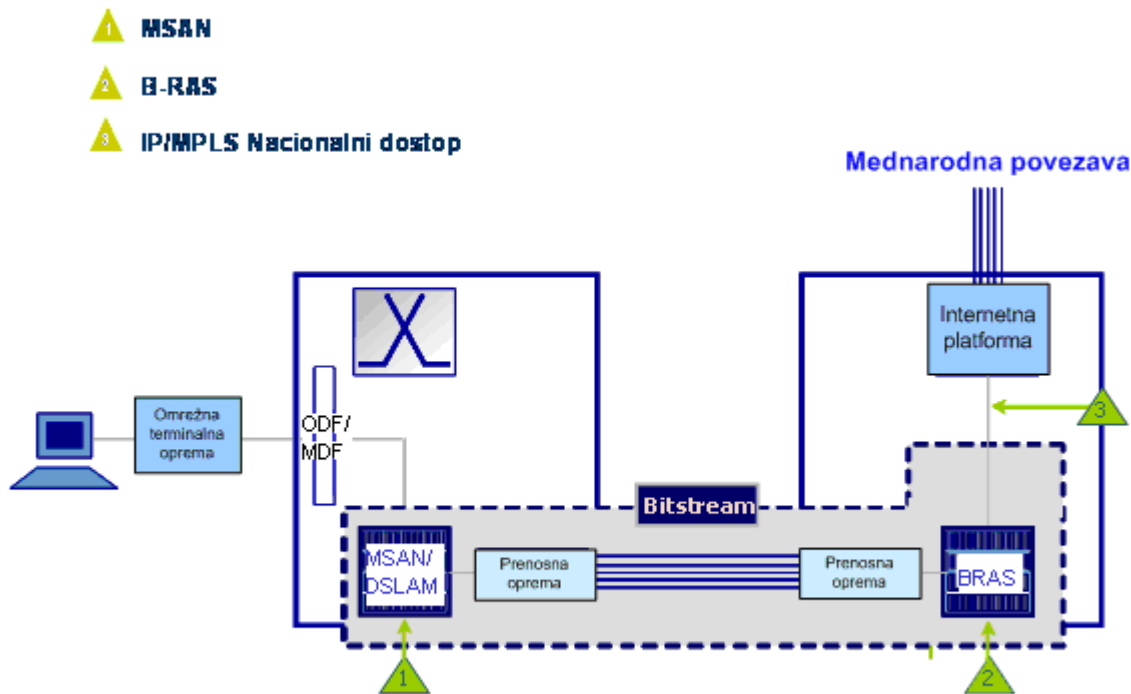

Iz slike 37 izhaja, da povezava na lokalni nivo (MSAN/DSLAM) vključuje strošek krajevne zanke in strošek MSAN oziroma DSLAM. Na regionalnem dostopu (BRAS) so vključeni stroški krajevne zanke, DSLAM oziroma MSAN, prenosa med MSAN/DSLAM in BRAS, vključno s stroškom BRAS. Nacionalni dostop (IP/MPLS) vključuje stroške krajevne zanke, DSLAM oziroma MSAN, prenosa jedrnega omrežja, BRAS ter dodatnega prenosa za nacionalno dostopovno vozlišče.

Agencija je glede na stroškovni izračun družbe Deloitte ugotovila tudi, da med nacionalnim in regionalnim dostopom ni pomembnejših stroškovnih razlik, zato se obe obliki dostopa lahko nadomestita z enim modelom, ki vključuje dodatni transport po upravljanem IP/MPLS omrežju ne glede na točko priključitve (nacionalni oziroma regionalni nivo).

Diskontni faktor (%) za širokopasovni dostop do bakrenega omrežja je določen v fiksnem odstotku, medtem ko je diskontni faktor za širokopasovni dostop do optičnega omrežja, ki bo moral biti izračunan in vzpostavljen v fiksnem odstotku, odvisen od vhodnega podatka, to je cene razvezave optične zanke, ki jo bo družba Telekom Slovenije d.d. oblikovala in uveljavila v skladu s cenovnimi obveznostmi, ki bodo naložene na upoštevnem trgu 4.

Oblikovanje cen za storitve širokopasovnega dostopa do bakrenega dostopnega omrežja

Družba Telekom Slovenije d.d. bo morala oblikovati veleprodajne cene mesečnih zakupnin navideznega kanala za širokopasovni dostop do bakrenega omrežja po posameznih priključkih po metodi maloprodajna cena minus, pri čemer bo morala upoštevati minus (v %), naveden v Tabeli 3. V tabeli je določen »minus« (odstotek, diskontni faktor) glede na nivo povezave (DSLAM, BRAS, IP/MPLS) in prenosno hitrost.

Agencija je izračun maloprodajne cene minus (v %) oblikovala na podlagi vhodnega podatka za razvezavo bakrene krajevne zanke. Tako za prenosne hitrosti do največ 20M/20M kot osnovo za izračun diskontnega faktorja (v %) predstavlja veleprodajna stroškovna cena za razvezavo bakrene krajevne zanke v višini 7,89€. Za prenosne hitrosti od vključno 20M/20M dalje osnovo za izračun diskontnega faktorja (v %) predstavlja cena razvezave optične krajevne zanke.

Navedena razlikovanja so smiselna glede na tipično tehnologijo, ki se pri posamezni hitrosti uporablja. Tako se pri nižjih hitrostih tipično uporablja bakrena krajevna zanka, pri višjih hitrosti pa optična krajevna zanka. Agencija je v vseh primerih izračuna maloprodajnih marž izhajala iz vhodnih podatkov o stroških DSLAM, stroških BRAS, primerjalnih podatkov (»benchmark«) o maloprodajnih maržah, ter ključnih maloprodajnih cen družbe Telekom Slovenije d.d., od katerih so se posamezni maloprodajni stroški odštevali, da so privedli do končnega izračuna »minusa«, izraženega v odstotkih.

Tabela 3: Maloprodajna cena minus v %

	1024Kbit/s	2048Kbit/s	10240Kbit/s
Dostop na nivoju DSLAM	52%	61%	72%
B-RAS (MPLS)	46%	52%	58%
Prenos po upravljanem omrežju (MPLS)	44%	51%	57%

Izračun za prenosno hitrost 1024 Kbit/s na nivoju IP/MPLS vključuje: mesečni strošek bakrene krajevne zanke, ki znaša 7,89€ (izračun cene razvezave bakrene krajevne zanke, na podlagi podatkov družbe Telekom Slovenije d.d., benchmark podatkov in podatkov strokovnih izvedencev družbe Deloitte), strošek DSLAM 2,46€, strošek BRAS 0,62€, strošek jedrnega omrežja 0,73€ ter strošek dodatnega prenosa za nacionalno dostopovno vozlišče 0,32€. Dodatne marže so izračunane na podlagi primerjalne analize podatkov (»benchmark«), kjer je Agencija iz povprečja marž petih držav EU (Belgija, Nizozemska, Velika Britanija, Španija in Nemčija, kjer maloprodajne marže znašajo od 16% do 46%) upoštevala 29% maržo, katero se računa od maloprodajne cene družbe Telekom Slovenije d.d. ne vključujoč DDV.

Tako izračun za prenosno hitrost 2048 Kbit/s na nivoju IP/MPLS vključuje: mesečni strošek bakrene krajevne zanke v višini 7,89€, strošek DSLAM v višini 2,46€, strošek BRAS v višini 0,62€, strošek jedrnega omrežja v višini 1,84€, ter strošek dodatnega prenosa za nacionalno dostopovno vozlišče v višini 0,32€. Dodatne marže so izračunane na podlagi maloprodajne cene družbe Telekom Slovenije d.d., stroškov z dostopovnim omrežjem za prenosno hitrost 2048 Kbit/s na nivoju IP/MPLS oziroma glede na način dostopa ter na podlagi primerjalnih podatkov marž iz tujine (»benchmark«), ki znašajo v povprečju 29%.

Izračun za prenosno hitrost 10240 Kbit/s na nivoju IP/MPLS vključuje: mesečni strošek bakrene krajevne zanke v višini 7,89€, strošek DSLAM v višini 2,46€, strošek BRAS v višini 0,62€, strošek jedrnega omrežja v višini 4,45€ ter strošek dodatnega prenosa za nacionalno dostopovno vozlišče v višini 0,32€. Dodatne marže so izračunane na podlagi maloprodajne cene družbe Telekom Slovenije d.d., stroškov z dostopovnim omrežjem za prenosno hitrost 10240 Kbit/s na nivoju IP/MPLS oziroma glede na način dostopa ter na podlagi primerjalnih podatkov marž iz tujine (»benchmark«), ki znašajo v povprečju 29%.

Minus je tako večji, čim bližje glavnemu delilniku (MDF) alternativni operater dostopa, saj v tem primeru izračun minusa vključuje samo mesečni strošek bakrene razvezane krajevne zanke ter strošek DSLAM, kar je razvidno iz Slike 37 in Tabele 3.

Oblikovanje cen za storitve širokopasovnega dostopa do optičnega dostopovnega omrežja

Za prenosne hitrosti od vključno 20M/20M dalje osnovo za izračun diskontnega faktorja (v %) predstavlja cena razvezave optične krajevne zanke, ki jo bo družba Telekom Slovenije d.d. oblikovala in uveljavila v skladu s cenovnimi obveznostmi, ki bodo naložene na upoštevem trgu 4.

Družba Telekom Slovenije d.d. bo morala oblikovati veleprodajne cene mesečnih zakupnin navideznega kanala za širokopasovni dostop do optičnega omrežja po posameznih priključkih po metodi maloprodajna cena minus, pri čemer bo morala upoštevati minus (v %), ki ga bo izračunala po formuli, navedeni v Tabeli 4. Družba Telekom Slovenije d.d. bo morala rezultat (minus), izračunan po formuli v spodnji tabeli, zaokrožiti na celo število (v %).

Tabela 4: Formula za izračun maloprodajne cene minus v %

	Od vključno 20M/20M do 60M/60M	Od vključno 60M/60M do 100M/100M	Od vključno 100M/100M dalje
Dostop na nivoju MSAN	$-4,6\% * VPC_{OLL} + 85,7\%$	$-1,5\% * VPC_{OLL} + 94,3\%$	$-0,9\% * VPC_{OLL} + 96,3\%$
B-RAS (MPLS)	$-2,7\% * VPC_{OLL} + 60,3\%$	$-0,9\% * VPC_{OLL} + 66,0\%$	$-0,5\% * VPC_{OLL} + 66,8\%$
Prenos po upravljanem omrežju (MPLS)	$-2,7\% * VPC_{OLL} + 58,8\%$	$-0,9\% * VPC_{OLL} + 64,7\%$	$-0,5\% * VPC_{OLL} + 65,5\%$

Formula za izračun maloprodajne cene minus za hitrosti od vključno 20M/20M dalje izhaja iz rezultatov izračuna maloprodajne cene minus (v %) ob spremenljivih vrednostih cene razvezave optične krajevne zanke in ob dejstvu, da se ostali vhodni podatki ne spreminjajo.

Tako je formula za prenosno hitrost od vključno 20M/20M do največ 60M/60M na nivoju IP/MPLS izvedena iz rezultatov izračuna maloprodajne cene minus, ki vključuje: mesečni strošek optične krajevne zanke kot neodvisne spremenljivke, strošek MSAN 3,07€, strošek BRAS 0,68€, strošek oziroma prihranek jedrnega omrežja v odvisnosti od cene optične krajevne zanke ter strošek dodatnega prenosa za nacionalno dostopovno vozlišče 0,32€. Dodatne marže so izračunane na podlagi primerjalne analize podatkov (»benchmark«), kjer je Agencija iz povprečja marž petih držav EU (Belgija, Nizozemska, Velika Britanija, Španija in Nemčija, kjer maloprodajne marže znašajo od 16% do 46%) upoštevala 29% maržo, katero se računa od maloprodajne cene družbe Telekom Slovenije d.d. ne vključujoč DDV.

Formula za prenosno hitrost od vključno 60M/60M do največ 100M/100M na nivoju IP/MPLS je izvedena iz rezultatov izračuna maloprodajne cene minus, ki vključuje: mesečni strošek optične krajevne zanke kot neodvisne spremenljivke, strošek MSAN v višini 3,83€, strošek BRAS v višini 0,85€, strošek oziroma prihranek jedrnega omrežja v odvisnosti od cene optične krajevne zanke, ter strošek dodatnega prenosa za nacionalno dostopovno vozlišče v višini 0,89€. Dodatne marže so izračunane na podlagi maloprodajne cene družbe Telekom Slovenije d.d., stroškov z dostopovnim omrežjem za prenosno hitrost od vključno 60M/60M

do največ 100M/100M na nivoju IP/MPLS oziroma glede na način dostopa ter na podlagi primerjalnih podatkov marž iz tujine (»benchmark«), ki znašajo v povprečju 29%

Formula za prenosno hitrost od vključno od vključno 100M/100M dalje na nivoju IP/MPLS je izvedena iz rezultatov izračuna maloprodajne cene minus, ki vključuje: mesečni strošek optične krajevne zanke kot neodvisne spremenljivke, strošek MSAN v višini 4,84€, strošek BRAS v višini 1,08€, strošek oziroma prihranek jedrnega omrežja v odvisnosti od cene optične krajevne zanke ter strošek dodatnega prenosa za nacionalno dostopovno vozlišče v višini 1,46€. Dodatne marže so izračunane na podlagi maloprodajne cene družbe Telekom Slovenije d.d., stroškov z dostopovnim omrežjem za prenosno hitrost 100M/100M na nivoju IP/MPLS oziroma glede na način dostopa ter na podlagi primerjalnih podatkov marž iz tujine (»benchmark«), ki znašajo v povprečju 29%

Na regionalnem dostopu (BRAS) formula za prenosne hitrosti od 20M/20M dalje temelji na rezultatih izračuna maloprodajne cene minus, ki vključuje mesečni strošek optične krajevne zanke kot neodvisne spremenljivke, strošek MSAN, strošek BRAS ter stroške oziroma prihranke prenosa med MSAN in BRAS.

Formula za prenosne hitrosti od 20M/20M dalje pri dostopu na lokalni nivo MSAN izhaja iz rezultatov izračuna maloprodajne cene minus, ki vključuje mesečni strošek optične krajevne zanke kot neodvisne spremenljivke in strošek MSAN.

Rezultati izračuna maloprodajna cena minus za posamezne prenosne hitrosti na nivoju MSAN so prikazani na Sliki 38.

Slika 38: Maloprodajna cena minus (v %) na nivoju MSAN za posamezne hitrosti

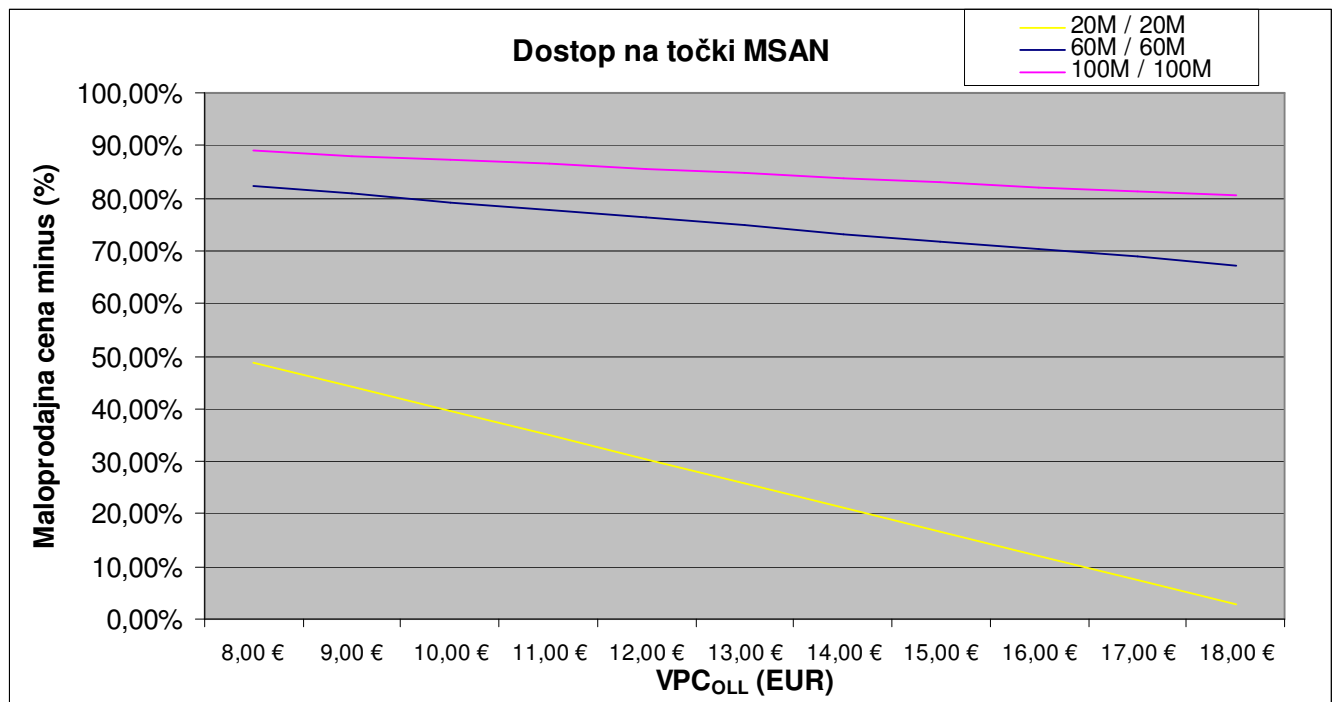

Rezultati izračuna maloprodajna cena minus za posamezne prenosne hitrosti na nivoju BRAS so prikazani na Sliki 39.

Slika 39: Maloprodajna cena minus (v %) na nivoju BRAS za posamezne hitrosti

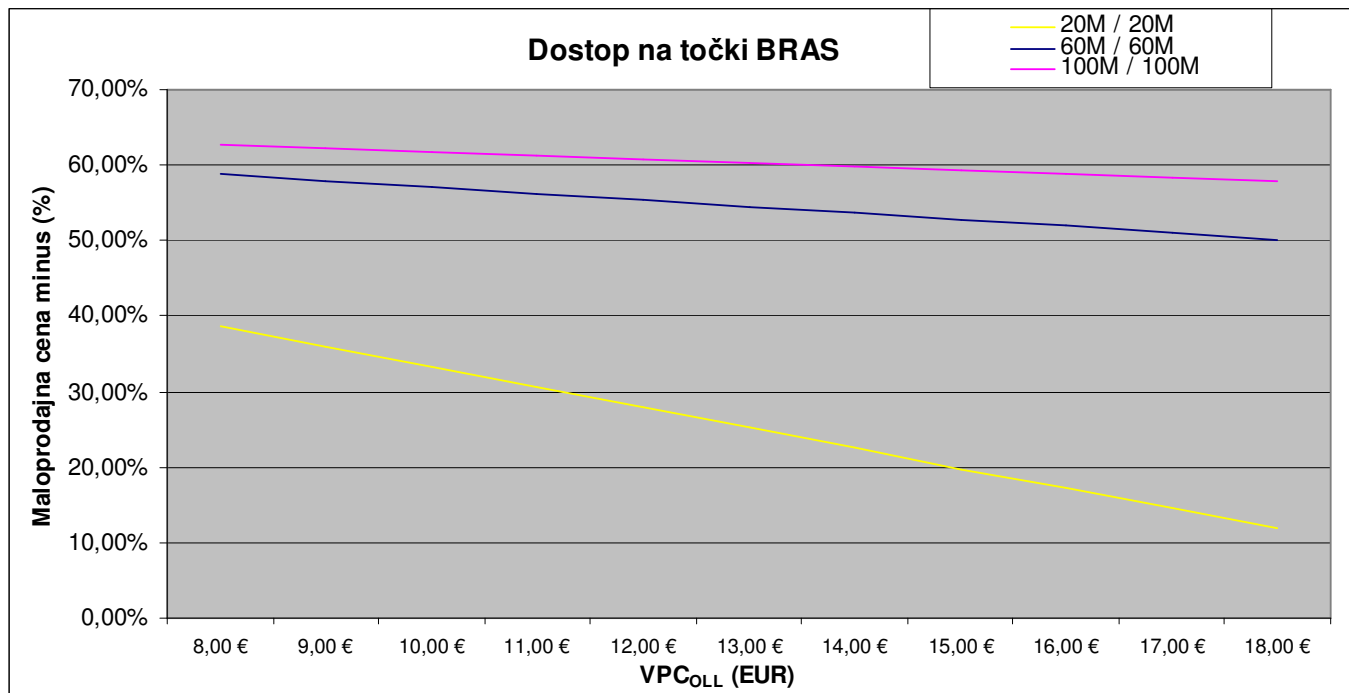

Rezultati izračuna maloprodajna cena minus za posamezne prenosne hitrosti na nacionalnem nivoju IP/MPLS so prikazani na Sliki 40.

Slika 40: Maloprodajna cena minus (v %) na nivoju IP/MPLS za posamezne hitrosti

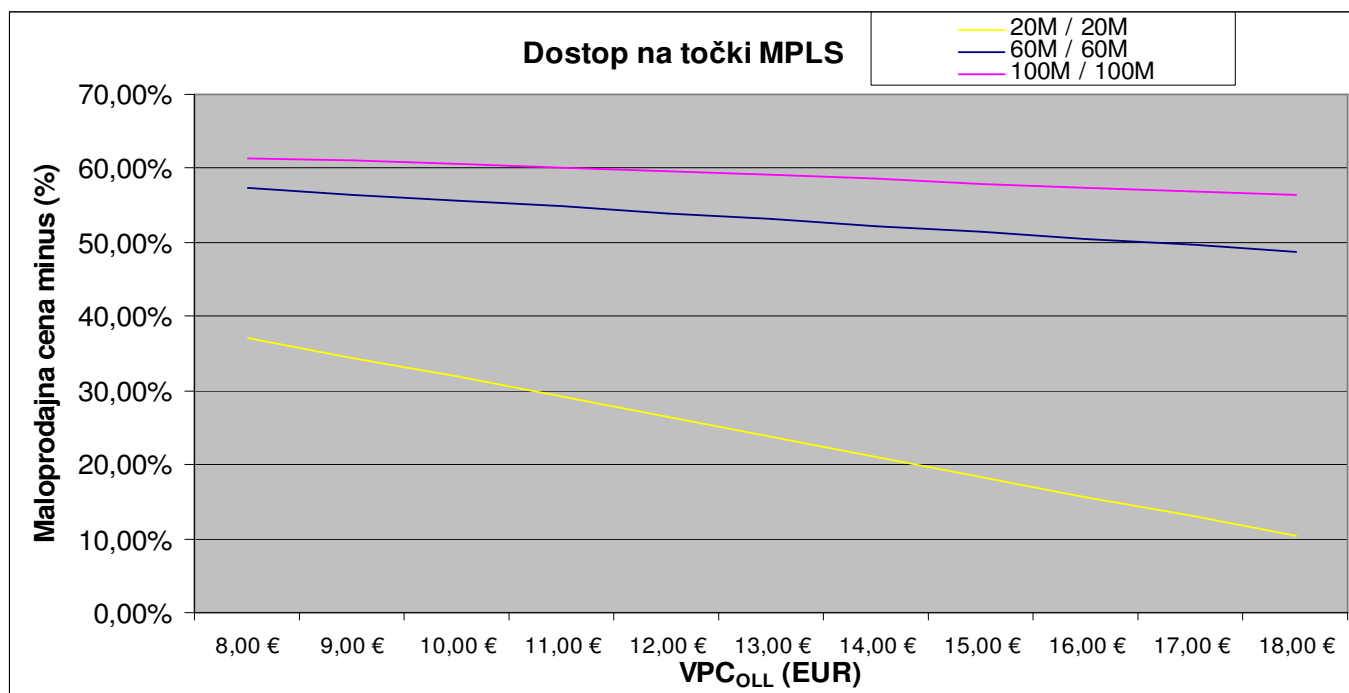

Agencija bo, skladno z zgoraj navedenim, družbi Telekom Slovenije d.d. naložila oblikovanje veleprodajnih cen mesečnih zakupnin navideznega kanala za širokopasovni dostop po metodi maloprodajna cena minus za dostop s prenosom na nivoju BRAS, za dostop z dodatnim prenosom po upravljanem omrežju preko IP/MPLS omrežja ter za dostop na lokalnem nivoju (MSAN oziroma DSLAM).

Oblikovanje cen za dopolnilne storitve

Da lahko alternativni operater, ki zakupi širokopasovni dostop pri družbi Telekom Slovenije d.d., nudi svojim uporabnikom širokopasovne storitve, potrebuje poleg samega širokopasovnega dostopa tudi dodatne oziroma dopolnilne storitve, ki omogočajo, da se storitev lahko učinkovito izvede, predvsem povezave do svojih lastnih naprav.

Agencija tako cenovno regulira storitvi »backhaul« povezave preko storitve Ethernet ali preko neosvetljenih optičnih vlaken. Zaradi povezanosti upoštevne trga 4 in upoštevne trga 5 bo Agencija družbi Telekom Slovenije d.d. naložila enake obveznosti za tovrstne storitve, kot bodo naložene na upoštevni trgu 4, ki ureja dostop do omrežne infrastrukture na fiksni lokaciji.

Da se dostop z bitnim tokom lahko učinkovito izvaja, je potrebna Ethernet storitev. Alternativno pa lahko povezavo s svojim omrežjem pri dostopu z bitnim tokom operater zagotovi s pomočjo neosvetljenih optičnih vlaken. Tako bo Agencija za oblikovanje oziroma vzpostavitev cene najema neosvetljenega optičnega vlakna ter Ethernet povezave naložila družbi Telekom Slovenije d.d. model LRIC, ki temelji na principu »top down« (od zgoraj navzdol) in ki naj upošteva trenutno veljavne cene – CCA. Družba Telekom Slovenije d.d. tako prehaja iz metode popolne alokacije stroškov (FAC) na metodo dolgoročnih inkrementalnih stroškov (LRIC). FAC metoda predstavlja zagotavljanje pokritosti vseh stroškov, tako navedena metoda ne stimulira operaterja k zniževanju stroškov, saj se razporedijo vsi stroški, tudi neučinkoviti. Istočasno pa navedena FAC metoda predstavlja dobro izhodišče pred uvedbo zahtevnejše metode LRIC, ki je tudi iz strokovnega vidika najprimernejša metoda za zagotavljanje učinkovite konkurence, saj zajema le učinkovite stroške na osnovi natančno določenega inkrementa. Vsekakor pa je pri naložitvi LRIC metodologije pomembna tudi konsistentnost naloženih cenovnih obveznosti na upoštevni trgu 4 in na upoštevni trgu 5.

Družba Telekom Slovenije, d.d. bo morala najkasneje do 01.06.2011 Agenciji posredovati podrobno kalkulacijo stroškovnega računovodstva, ki temelji na dolgoročnih inkrementalnih stroških (LRIC, pristop »top down«), skupaj s podrobnim opisom predmetnega modela oziroma kalkulacije. Družba Telekom Slovenije d.d. istočasno posreduje Agenciji tudi opis sistema stroškovnega računovodstva, ki prikazuje vse elemente (ključe, razporeditvene faktorje, količine za preračun na enoto) za preveritev modela oziroma kalkulacije, skupaj s poročilom revizorja o sistemu v skladu s 6. odstavkom 27. člena ZEKom. Pri tem mora revizor ugotoviti skladnost sistema z naloženo obveznostjo, priporočili in smernicami Evropske komisije ter skladnost z uveljavljenimi priporočili na področju stroškovnega računovodstva in ločenega računovodstva. Družba Telekom Slovenije d.d. bo morala najkasneje do 01.06.2011 objaviti krajši opis sistema, ki prikazuje vsaj glavne kategorije po katerih so stroški razvrščeni v skupine in pravila, skupaj s poročilom revizorja. Družba Telekom Slovenije d.d. bo morala na podlagi metode dolgoročnih inkrementalnih stroškov (LRIC, pristop »top down«) najkasneje do 01.07.2011 oblikovati in uveljaviti nove cene in o tem obvestiti Agencijo. Družba Telekom Slovenije d.d. lahko oblikuje model oziroma uveljavi nove cene, oblikovane na podlagi naložene metode, tudi pred navedenimi datumi. Pri vzpostavitvi modela mora družba Telekom Slovenije d.d. upoštevati priporočila in smernice Evropske komisije ter uveljavljeno evropsko prakso.

Glede na to, da se bodo lahko cene najema neosvetljenega optičnega vlakna in Ethernet povezave na podlagi stroškovne obveznosti po metodi LRIC uveljavile najkasneje dne 01.07.2010, bo Agencija v skladu z cenovnimi obveznostmi na upoštevem trgu 4, v prehodnem obdobju družbi Telekom Slovenije, d.d. naložila oblikovanje in vzpostavitev stroškovno naravnanih cen z namenom preprečitve postavljanja previsokih cen predmetnih storitev.

Spoštovanje te obveznosti bo glede na navedeno Agencija preverjala na podlagi ustreznih stroškovnih kalkulacij družbe Telekom Slovenije d.d., ki bodo dokazovale izračun stroškovno usmerjene cene za storitve najema neosvetljenega optičnega vlakna in »backhaul« povezave ter Ethernet povezave. V skladu s to navedbo bo Agencija naložila družbi Telekomu Slovenije d.d. predložitev utemeljitve cen, ki temeljijo na stroških, ter predložitev podrobnih kalkulacij pred vsako uveljavitvijo veleprodajnih cen ali kadarkoli bo tako zahtevala Agencija, kjer bo družba Telekom Slovenije d.d. utemeljevala stroškovno naravnano cen. Podrobna kalkulacija mora biti pripravljena tako, da bodo iz nje razvidni vsi elementi cene, vključno s stroškovno strukturo lastne cene, in podroben opis uporabljene metode kalkulacije v skladu z utemeljitvijo stroškovne naravnano cen). Glede na to, da je lahko najemnina neosvetljenega optičnega vlakna v različnih enotah, Agencija določa družbi Telekom Slovenije d.d., da naj oblikuje in uveljavi cene najema neosvetljenega optičnega vlakna na mesečni ravni na dolžino (m, km, ipd.) ter cene Ethernet povezave na mesečni ravni glede na kapaciteto te povezave.

Agencija bo preučila navedene utemeljitve družbe Telekom Slovenije d.d. glede stroškovne naravnano cen in bo poleg preučitve podrobne stroškovne kalkulacije cen predmetnih storitev družbe Telekom Slovenije d.d. lahko ocenjevala stroškovno naravnano cen teh storitev tudi na osnovi:

- svojega modela dolgoročnih inkrementalnih stroškov (LRIC, pristop »bottom up« in topologija »Scorched node«) oziroma
- primerjalne analize cen predmetnih storitev na drugih trgih Evropske unije (»benchmark«) oziroma
- primerjave veleprodajnih cen z maloprodajnimi cenami oziroma
- komercialne usmerjenosti cen oziroma potenciala za vstop alternativnih operaterjev kot uporabnikov storitev dostopa do optičnega omrežja.

Agencija ob tem pripominja, da lahko na podlagi 27. člena ZEKom pri preverjanju izračuna stroškov uporablja metode stroškovnega računovodstva, ki so neodvisne od tistih, ki jih uporablja družba Telekom Slovenije d.d., in bo, v kolikor bo potrebno, zahtevala prilagoditev cen predmetnih storitev.

Agencija v zvezi z navedenim pripominja, da v zvezi s storitvijo bitnega toka družba Telekom Slovenije d.d. mesečno ne sme zaračunavati drugih storitev, kot sta storitvi dostopa z bitnim tokom in *backhaul* povezave skladno z zgoraj opisanimi cenovnimi obveznostmi (metodologijami »maloprodajna cena minus«, »LRIC« in stroškovna usmerjenost cen). Enkratno zaračunavanje drugih storitev je po načelu nediskriminacije dopustno, če se zaračunajo tudi vsem novim uporabnikom družbe Telekom Slovenije d.d. (npr. priključnina in CPE), vendar le v skladu z metodologijo, ki izhaja iz nadaljevanja.

Oblikovanje cen za ostale storitve

Za ostale storitve, ki jih družba Telekom Slovenije d.d. zaračunava pri zagotavljanju storitev širokopasovnega dostopa, vključno s spremljajočimi storitvami, bo Agencija nadalje naložila obveznost stroškovnega računovodstva v skladu z metodologijo **LRIC**. Cene morajo biti oblikovane v skladu s:

- priporočili in smernicami Evropske komisije oziroma skladnosti z veljavnimi priporočili na področju stroškovnega računovodstva in ločenega vodenja računovodstva,
- sistemom obračunavanja transfernih cen, ki mora razkriti kako se obračunava transferne cene in
- veljavnimi Slovenskimi računovodskimi standardi (Ur.list RS, št. 118/2005).

V kolikor so posamezne usmeritve medsebojno v nasprotju, je treba upoštevati vrstni red kot je navedeno. Enkratne, neposredne stroške je potrebno razporediti na tisto storitev, ki ta strošek povzroča ter jo zaračunati enkratno. Zaračuna se lahko le inkrementalni strošek, po drugi strani pa je treba stroške neučinkovitosti operaterja, podvajanje stroškov, ter navzkrižne subvencije izločiti. Pri tem bo morala družba Telekom Slovenije d.d. z vsakim izračunom tudi dokazati, da stroški takih storitev še niso bili zajeti v stroških, ki jih vključujejo cene, regulirane na podlagi metodologije »maloprodajna cena minus«. Inkrementalni strošek je strošek, ki bi ga družba Telekom Slovenije d.d. prihranila, če določene storitve ne bi zagotavljala (na primer: porabljen material se zaračuna le glede na dejansko porabljen material zaradi zagotavljanja določene storitve, zaračuna se lahko le dejansko opravljene delovne ure za posamezno storitev). V kolikor družba Telekom Slovenije d.d. pri zagotavljanju določene storitve inkrementalnih stroškov nima, oziroma jih z lastnim sistemom stroškovnega in ločenega računovodstva ne more dokazati, storitve ne sme zaračunati. Družba Telekom Slovenije d.d. ne sme obračunati donosa na kapital pri vseh tistih storitvah, kjer aktivnost v celoti zaračuna alternativnemu operaterju, saj sama ne angažira svojih sredstev.

Agencija bo cene storitev na trgu širokopasovnega dostopa zaradi konsistentnosti pri razporejanju istovrstnih stroškov istovrstnih storitev z uporabo primerljive metodologije primerjala s cenami storitev na drugih trgih (predvsem trg dostopa do fizične dostopovne infrastrukture) in bo po potrebi zahtevala prilagoditev cen.

Oblikovanje cen za pakete s širokopasovnim dostopom

Zaradi možnosti, da bi utegnila družba Telekom Slovenije d.d. obdržati prenizko razliko med maloprodajnimi in veleprodajnimi cenami v škodo končnih uporabnikov tudi pri oblikovanju paketov, bo Agencija naložila **prepoved škarij cen**. Prepoved škarij cen oziroma obveznost zadostne razlike med maloprodajnimi in veleprodajnimi cenami se nanaša na vsak posamezni paket, ki vsebuje poleg širokopasovnega dostopa do interneta tudi druge storitve ali ugodnosti: VoIP, IPTV, CATV, VoD, VPN MPLS, naprednejšo terminalsko opremo in

podobno. Prepoved škarij cen je blažja oblika obveznosti cenovne regulacije, celo blažja od obveznosti »maloprodajna cena minus«, saj zgolj preprečuje, da bi družba Telekom Slovenije d.d. izrinila konkurente s trga z oblikovanjem premajhne razlike med veleprodajno in maloprodajno ceno. Dosedanja praksa oblikovanja nizkih cen paketov na trgu, ki so le za nekaj evrov odstopale od samostojnih storitev širokopasovnega dostopa do interneta, kaže na primernost in nujnost te obveznosti zaradi ohranitve konkurence na maloprodajnem trgu. Na to potrebo opozarja tudi ERG v dokumentu Report on the Discussion on the application of margin squeeze tests to bundles.⁴⁵ Ker obveznost v ničemer ne preprečuje doseganja dobička za družbo Telekom Slovenije d.d. in navedeni družbi le onemogoča, da bi na račun lastnih prihodkov izrivala druge operaterje s trga, je nedvomno tudi sorazmerna.

Morebiten obstoj škarij cen bo Agencija ugotavljala v skladu s prakso Evropskega sodišča in Sodišča prve stopnje, pri čemer bo upoštevala stališča Evropske komisije in stališča Skupine evropskih regulatorjev (ERG) v zvezi s tem. V okviru stališča ERG bo morebiten obstoj škarij cen Agencija preverjala tudi na podlagi testa enako učinkovitega operaterja (*Equally Efficient Operator test*), ki se nanaša na ocenjevanje situacije, ali bi maloprodajna veja operaterja s pomembno tržno močjo lahko poslovala dobičkonosno v primeru, da bi le ta morala plačati veleprodajne storitve po ceni, ki jo zaračunava alternativnim operaterjem. Test enako učinkovitega operaterja, za katerega se je Agencija odločila z namenom zaščititi investicije in inovacije operaterja s pomembno tržno močjo, je prikazan v naslednji formuli:

$$MPC_{smp} - VPC_{smp} - DGCS_{smp} \geq MCS_{smp}$$

pri čemer je:

MPC_{smp} = maloprodajna cena storitve operaterja s pomembno tržno močjo, ki jo zagotavlja končnim uporabnikom

VPC_{smp} = veleprodajna cena operaterja s pomembno tržno močjo za storitve, ki so ključne za alternativne operaterje za zagotavljanje te storitve končnim uporabnikom

$DGCS_{smp}$ = drugi veleprodajni celotni stroški operaterja s pomembno tržno močjo

MCS_{smp} = maloprodajni celotni stroški operaterja s pomembno tržno močjo

$DGCS_{smp}$ = Drugi veleprodajni (fiksni in variabilni) celotni stroški operaterja s pomembno tržno močjo predstavljajo fiksne in variabilne stroške, ki zajemajo na primer stroške billinga, stroške CRM (customer relationship management) in druge primerljive veleprodajne stroške v zvezi z nudenjem medoperaterske storitve dostopa do optičnega omrežja. Razlika lahko torej zajema samo tiste dodatne veleprodajne stroške, ki so povezane s storitvijo dostopa do optičnega omrežja družbe Telekom Slovenije d.d., ki so nujno potrebne, da lahko zagotovi to veleprodajno storitev drugemu operaterju.

MCS_{smp} = Maloprodajni celotni (fiksni in variabilni) stroški operaterja s pomembno tržno močjo so tisti celotni stroški, ki se pojavljajo samo na maloprodajnem nivoju operaterja in predstavljajo na primer stroške prodajnih in poprodajnih storitev, stroške prodajnih centrov, stroške sejmov, reklam in promocij, akcijske popuste, ugodnosti v obliki daril, financiranje nakupa uporabniške opreme in podobno ter druge primerljive stroške v zvezi s prodajo medoperaterske storitve dostopa do optičnega omrežja na maloprodajnem trgu.

MPC_{smp} = Kot maloprodajno ceno v formuli bo družba Telekom Slovenije d.d. dolžna upoštevati najnižjo ceno naročnine po vsakokratnih objavljenih cenikih in to ne glede na to, ali gre za cene, ki vsebujejo popuste (marketinške akcije) za končne uporabnike družbe

⁴⁵ http://www.erg.eu.int/documents/docs/index_en.htm

Telekom Slovenije d.d. V nasprotnem primeru bi lahko prišlo do izigravanja te obveznosti na način, ko bi družba Telekom Slovenije d.d. oblikovala zelo visoke maloprodajne cene (od katerih bi se posledično izračunala tudi visoka grosistična cena za alternativne operaterje), na trgu pa bi končnim uporabnikom dejansko ponujala bistveno nižje maloprodajne cene preko akcij in popustov. V kolikor bo torej cena, ki se bo izoblikovala v okviru marketinške akcije, hkrati tudi najnižja maloprodajna cena za naročnino, se bo kot relevantno ceno za izračun grosistične cene za isto dostopno hitrost moralo upoštevati prav to maloprodajno ceno seveda za čas in po pogoji njene veljavnosti. Na trgu za končne uporabnike bo družba Telekom Slovenije d.d. še vedno lahko oblikovala svoje maloprodajne cene na povsem poljuben način, saj izračun grosistične cene na podlagi najnižje veljavne maloprodajne cene za dostop z določeno prenosno hitrostjo, na maloprodajne cene v ničemer ne posega.

Drugi veleprodajni celotni stroški ter maloprodajni celotni stroški operaterja s pomembno tržno močjo morajo temeljiti na stroškovni osnovi tekočih stroškov (»current cost accounting«) in na podlagi metode dolgoročnih inkrementalnih stroškov (LRIC, pristop »top down«). Obdobje zajema podatkov mora zajemati obračunsko obdobje zadnjega zaključenega poslovnega leta pred predmetno spremembo.

Navedena formula vključuje tudi primerno stopnjo donosnosti naložbe (WACC) in je sestavni del posameznih postavk (MPC, VPC, DGCS in MCS). Družba Telekom Slovenije d.d. mora zaradi transparentnosti pri svojih kalkulacijah prikazati postavko stroški kapitala (WACC) ločeno od drugih stroškovnih postavk.

Za zagotovitev učinkovitosti naložene obveznosti prepovedi škarij cen bo Agencija preverjala spoštovanje te obveznosti na podlagi ustreznih stroškovnih kalkulacij družbe Telekom Slovenije d.d., ki bodo dokazovale izračun za vsako posamezno storitev dostopa do optičnega omrežja kot tudi za vsak posamezni paket, ki vsebuje storitev dostopa do optičnega omrežja. Stroški v kalkulacijah morajo izhajati iz računovodskih evidenc in morajo biti dokazljivi. Ta izračun bo moral vsebovati stroške vsake posamezne storitve dostopa (internet, VoIP, IPTV, CATV, ipd.) do optičnega omrežja ter stroške storitev in morebitnih drugih ugodnosti ali opreme vsakega posameznega paketa (na primer: VoIP, IPTV, CATV, VPN MPLS, ipd.), ki vsebuje storitev dostopa do optičnega omrežja. V skladu z navedenim bo Agencija naložila družbi Telekom Slovenije d.d. posebej za vsako storitev in posebej za vsak paket predložitve podrobnih kalkulacij, pred vsako uveljavitvijo oziroma spremembo veleprodajnih cen ali kadarkoli bo tako zahtevala Agencija, kjer bo družba utemeljevala razliko med maloprodajnimi in veleprodajnimi cenami. Podrobna kalkulacija mora biti pripravljena v skladu z zgoraj opisanimi usmeritvami in mora za potrebe preverjanja morebitnega obstoja škarij cen po potrebi vključevati tudi razkritje podatkov za storitve na trgih, kjer družba Telekom Slovenije d.d. ni operater s pomembno tržno močjo.

Agencija na podlagi vseh zgoraj navedenih cenovnih obveznosti povzema, da bo morala družba Telekom Slovenije d.d. uveljaviti cene v skladu z naloženo metodo **maloprodajna cena minus** za veleprodajne cene mesečnih zakupnin navideznega kanala za širokopasovni dostop, pri čemer morajo izračuni cen temeljiti na lastnih veljavnih maloprodajnih cenah, vključno s popusti in akcijami, v kolikor se ti na maloprodajnem trgu nudijo.

Za cene storitev, ki se zagotavljajo na upoštevem trgu, pa ne spadajo pod metodologijo maloprodajna cena minus, je treba ponovno naložiti obveznost njihove stroškovne naravnosti po metodi LRIC ter naloženo obveznost dopolniti s priporočili in smernicami Evropske komisije in ERG (priporočilo Komisije z dne 19. Septembra 2005, OJ L

266/64, o ločenem računovodstvu in sistemih stroškovnega računovodstva na osnovi regulativnega okvira za elektronske komunikacije, ERG Common position: Guidelines for implementing the Commission Recommendation C (2005) 3480 on Accounting Separation & Cost Accounting System under the regulatory framework for electronic communications), ki bodo doprinesle k stroškovni učinkovitosti pri oblikovanju cen ter s tem pospešile učinkovitost in trajnost konkurence. Če navedene zahteve ne bi bilo, bi lahko družba Telekom Slovenije d.d., denimo s priključninami in podobnimi dajatvami preprečevala vstop na trg in dejansko diskriminirala novo vstopajoče operaterje. Obveznost je sorazmerna, saj družba Telekom Slovenije d.d. z metodologijo LRIC že razpolaga, morala pa bo z njeno pomočjo le še izračunati neposredne stroške posameznih tovrstnih aktivnosti, kar pa je smiselno tudi z vidika nadzora nad stroški za njene lastne potrebe.

Družba Telekom Slovenije d.d. bo morala oblikovati cene v skladu z naloženo metodo LRIC in za oblikovanje paketov upoštevati prepoved škarij cen, pri čemer morajo kalkulacije cen temeljiti na podatkih zadnjega zaključenega poslovnega leta. Pripadajoča dokumentacija mora biti dovolj razčlenjena in mora vsebovati vse elemente (ključne, razporeditvene faktorje, količine za preračun na enoto) za preveritev izračunov.

Družba Telekom Slovenije d.d. je ob tem dolžna spoštovati splošna regulatorna načela glede vzročnosti stroškov, objektivnosti, doslednosti in transparentnosti.

Vse navedene cene bo družba Telekom Slovenije d.d. morala uveljaviti najkasneje z uveljavitvijo nove vzorčne ponudbe.

Dodatnih mesečnih postavk v povezavi z zakupom kapacitet bitnega toka družbe Telekom Slovenije d.d., se ne sme zaračunavati, saj so vse te postavke že zajete v mesečni naročnini.

8.5 Obveznost ločitve računovodskih evidenc

Agencija lahko na podlagi 25. člena ZEKom operaterju omrežja s pomembno tržno močjo naloži obveznost, da vodi računovodske evidence za določene dejavnosti ločeno od računovodskih evidenc za ostale dejavnosti.

Agencija naloži to obveznost zaradi zagotovitve preglednosti poslovanja med operaterji, nadzorovanja izpolnjevanja obveznosti zagotavljanja enakega obravnavanja in zaradi preprečitve neutemeljenega navzkrižnega subvencioniranja. Obveznost ločitve računovodskih evidenc je potrebna zaradi nadzora nad cenami za isto storitev, ki jo operater zagotavlja sebi, povezanim družbam in drugim operaterjem. Le tako lahko Agencija nadzoruje, da cene niso določene previsoko in ugotavlja ali družba Telekom Slovenije d.d. izpolnjuje naložene obveznosti. Zaradi navedenega je Agencija družbi Telekom Slovenije d.d. že z odločbo št. 300-131/2005-127 z dne 10.4.2006 naložila obveznost ločitve računovodskih evidenc.

Družba Telekom Slovenije d.d. je v skladu s predhodno regulatorno odločbo, ki je urejala trg širokopasovnega dostopa do omrežja, oblikovala ločene račune za vse regulirane trge. Pri predstavitvi modela ločenih računovodskih evidenc Agenciji pa je bilo razvidno, da le-te niso v celoti izpolnjevale naloženih regulatornih zahtev. Velik delež stroškov je bil alociran na maloprodajnem trgu, z naknadno obrazložitvijo, da stroški na grosistični ravni predstavljajo stroške omogočanja grosističnih storitev drugim operaterjem, strošek »self-supply« pa je alociran na maloprodaji. Po razlagi družbe Telekom Slovenije, d.d. bi strošek »self-supply« lahko izračunali tako, da bi jih dobili iz stroškov zagotavljanja maloprodajnih storitev

(osnovno - izvzemanje tistih aktivnosti iz vseh maloprodajnih stroškov, ki so na grosistični ravni, čeprav strogo gledano ne pripadajo k pravemu grosističnemu produktu). Agencija navaja, da naveden način onemogoča zasledovanje nediskriminatornega obravnavanja ter neutemeljenega navzkrižnega subvencioniranja. Posledično bo morala družba Telekom Slovenije, d.d. korenito poseči v obstoječi sistem, da bi zadostila splošnim regulatornim načelom, pri čemer ga bo morala tudi dopolniti z ustreznimi nediskriminatornimi internimi oziroma transfernimi cenami.

Družba Telekom Slovenije d.d. bo morala računovodske evidence (izkaz poslovnega uspeha in vloženega kapitala) za dejavnost povezano s širokopasovnim dostopom do omrežja voditi ločeno od računovodskih evidenc za ostale dejavnosti. V okviru vodenja ločenih računovodskih evidenc za dejavnost, povezano s širokopasovnim dostopom do omrežja, bo morala družba Telekom Slovenije d.d. ločeno voditi računovodske evidence za dejavnosti, povezane s širokopasovnim dostopom do bakrenega omrežja, in ločeno, računovodske evidence za dejavnosti, povezane s širokopasovnim dostopom do optičnega omrežja. Dodatno bo morala v okviru navedene obveznosti pripraviti ločene računovodske evidence za dejavnost povezano s širokopasovnim dostopom do omrežja posebej za lastno maloprodajno organizacijsko enoto in posebej za ostala podjetja. Jasno in natančno je treba prikazati stroške prenosa ali nakupe med trgi in storitvami, da se upraviči skladnost z nediskriminatornimi obveznostmi. Agencija bo zahtevala v kolikor bo potrebno tudi pripravo in razkritje podatkov za trge, kjer družba Telekom Slovenije d.d. nima pomembne tržne moči.

Agencija lahko na podlagi drugega odstavka 25. člena ZEKom določi tudi obliko in metodologijo vodenja računovodstva, ki jo je treba uporabiti. V skladu z navedeno določbo bo morala družba Telekom Slovenije d.d. voditi ločene računovodske evidence na podlagi stroškovne osnove tekočih stroškov in na podlagi metodologije dolgoročnih inkrementalnih stroškov (LRIC) po pristopu od zgoraj navzdol (pristop »top down«). Ob tem mora družba Telekom Slovenije d.d. v skladu s 3. odstavkom 25. člena ZEKom razkriti tudi prihodke, prejetih od tretjih strank. Pravila oziroma metode, ki so bile uporabljene za razporeditev stroškov morajo biti dosledno uporabljene tudi za razporeditev prihodkov.

Družba Telekom Slovenije d.d. mora pri izpolnjevanju navedene obveznosti upoštevati priporočila in smernice, ki jih na področju vodenja ločenega računovodstva sprejemata Evropska komisija in ERG. Pravila po katerih se bo razporejalo stroške in prihodke morajo biti prikazana tako podrobno, da bo razvidno razmerje med stroški in bremenitvami omrežnih elementov in storitev. Zlasti je potrebno upoštevati regulatorna načela glede vzročnosti stroškov, objektivnosti, doslednosti, transparentnosti. Sistem mora prikazati razlikovanje med neposrednimi in posrednimi stroški.

Družba Telekom Slovenije d.d. bo morala v skladu s tretjim odstavkom 25. člena ZEKom Agenciji predložiti računovodske evidence, saj bo Agencija le tako lahko preverjala izpolnjevanje naložene obveznosti.

Obveznosti, ki jih Agencija naloži operaterju s pomembno tržno močjo, morajo biti namreč sorazmerne s koristmi, ki so posledica izpolnitve teh obveznosti. Z vidika zahtevnosti je sorazmeren tudi postavljen rok za predložitev ločenih računovodskih evidenc in sicer bo morala družba Telekom Slovenije d.d. predložiti ločene stroškovne evidence skupaj s stroškovnimi kalkulacijami, kjer bo utemeljevala stroškovno naravnost cen.

Agencija bo družbi Telekom Slovenije, d.d. kot operaterju s pomembno tržno močjo naložila tudi obveznost enakega obravnavanja. Ker lahko kot vertikalno povezano podjetje grosistične storitve zagotavlja sebi oziroma svoji maloprodajni organizacijski enoti pod

neenakimi pogoji kot konkurenci, lahko Agencija z naložitvijo obveznosti ločitve računovodskih evidenc nadzira izpolnjevanje obveznosti enakega obravnavanja.

Obveznost ločitve računovodskih evidenc za dejavnost povezano s širokopasovnim dostopom do omrežja bo Agenciji v podporo pri nadziranju poslovanja operaterja omrežja, preverjalo se bo lahko spodbujanje učinkovite konkurence, oziroma možnost protikonkurenčnega delovanja, zlasti preverjanja škarij cen, zato Agencija ocenjuje, da je potrebno družbi Telekom Slovenije d.d. naložiti obveznost ločitve računovodstva tudi v prihodnosti.

Obveznost je nadalje sorazmerna, saj ne predstavlja nobenih neobičajnih bremen. Za družbe primerljive velikosti s primerljivo paleto storitev je namreč že z menedžerskega vidika nujno potrebno, da imajo nadzor nad stroški in prihodki posameznih dejavnosti in storitev, zato prilagoditev takega sistema za regulatorne potrebe ne more predstavljati posebnega dodatnega bremena v razmerju do koristi, ki jih taka ločitev prinaša v smislu možnosti nadzora nad potencialnim protikonkurenčnim ravnanjem.



Seznam tabel in slik

Slika 1: Tržni deleži različnih oblik širokopasovnega dostopa na maloprodajnem trgu.....	17
Slika 2: Širokopasovni priključki po hitrostih prenosa podatkov	18
Slika 3: Primerjava cen maloprodajnih paketov večjih ponudnikov širokopasovnega dostopa glede na obliko dostopa.....	19
Slika 4: Gibanje števila priključkov glede na vrsto paketov	19
Slika 5: Gibanje števila priključkov prek optičnih vlaken.....	21
Slika 6: Gibanje števila priključkov glede na obliko širokopasovnega dostopa.....	22
Slika 7: Pokritost ozemlja z HSPA signalom družbe Mobitel d.d. na prostem	24
Slika 8: Pokritost ozemlja z HSPA signalom družbe Mobitel d.d. znotraj objektov	25
Slika 9: Pokritost ozemlja s HSPA in HSPA+ signalom družbe Mobitel d.d.....	25
Slika 10: Penetracija koaksialnih kabelskih širokopasovnih priključkov na gospodinjstva po občinah	29
Slika 11: Penetracija xDSL širokopasovnih priključkov na gospodinjstva po občinah	29
Slika 12: Investicijska lestev.....	30
Slika 13: Penetracija koaksialnih kabelskih širokopasovnih priključkov nadgrajenih z DOCSIS 3.0 standardom na gospodinjstva po občinah.....	32
Slika 14: Prisotnost operaterjev glede na aktivne FTTH priključke po občinah	35
Slika 15: Penetracija aktivnih FTTH priključkov na gospodinjstva po občinah.....	36
Slika 16: Prisotnost operaterjev glede na vse FTTH priključke	36
Slika 17: Penetracija vseh FTTH priključkov na gospodinjstva po občinah	37
Slika 18: Planirana gradnja FTTH dostopovnega omrežja po občinah za obdobje naslednjih dveh let	38
Slika 19: Število operaterjev prisotnih z razvezano krajevno zanko po občinah.....	42
Slika 20: Prikaz odprtega širokopasovnega omrežja	44
Slika 21: Bele lise	45
Slika 22: Prisotnost alternativnih operaterjev z razvezano krajevno zanko in optično zanko po občinah z mestnim naseljem	48
Slika 23: Prisotnost alternativnih operaterjev z razvezano krajevno zanko in optično zanko po občinah brez mestnega naselja	48
Slika 24: Planirana prisotnost alternativnih operaterjev z LLU in optično zanko v naslednjih dveh letih po občinah z mestnim naseljem	49
Slika 25: Planirana prisotnost alternativnih operaterjev z razvezano krajevno zanko in optično zanko v naslednjih dveh letih po občinah brez mestnega naselja.....	49
Slika 26: Diagram poteka preliminarne in dejanske analize geografskega trga.....	50
Slika 27: Prisotnost operaterjev z bakreno in optično zanko ter razvezano krajevno zanko po občinah z mestnim naseljem	53
Slika 28: Prisotnost operaterjev z bakreno in optično zanko ter razvezano krajevno zanko po občinah brez mestnega naselja	53
Slika 29: Planirana prisotnost operaterjev z bakreno in optično zanko ter razvezano krajevno zanko v naslednjih dveh letih po občinah z mestnim naseljem	54
Slika 30: Planirana prisotnost operaterjev z bakreno in optično zanko ter razvezano krajevno zanko v naslednjih dveh letih po občinah brez mestnega naselja.....	54
Slika 31: Tržni deleži operaterjev na širokopasovnem dostopu z bakreno in optično zanko ter razvezano krajevno zanko po občinah z mestnim naseljem	55
Slika 32: Tržni deleži operaterjev na širokopasovnem dostopu z bakreno in optično zanko ter razvezano krajevno zanko po občinah brez mestnega naselja	56
Slika 33: Shema dostopa z bitnim tokom za parični kabel	60
Slika 34: Gibanje števila xDSL priključkov preko dostopa z bitnim tokom	63
Slika 35: Delež družb glede na število priključkov prek dostopa z bitnim tokom	64

Slika 36: <i>Delež priključkov prek bitnega toka glede na vse priključke družb Amis d.o.o. in Tušmobil d.o.o.</i>	65
Slika 37: <i>Nivoji dostopa do omrežja</i>	95
Tabela 1: <i>Primerjava cen maloprodajnih paketov večjih ponudnikov širokopasovnega dostopa</i>	18
Tabela 2: <i>Prikaz storitev, ki jih je mogoče ponujati preko posamezne oblike širokopasovnega dostopa</i>	20
Tabela 3: <i>Maloprodajna cena minus v %</i>	96